

RÈGLEMENT NUMÉRO 1549

Règlement relatif au stationnement

CONSIDÉRANT qu'un avis de motion, accompagné d'un projet de règlement, a été régulièrement donné à la séance du 26 mars 2018;

EN CONSÉQUENCE

LE CONSEIL MUNICIPAL DE LA VILLE DE BÉCANCOUR DÉCRÈTE CE QUI SUIT :

CHAPITRE I DISPOSITIONS GÉNÉRALES ET INTERPRÉTATIVES

Préambule

1. Le préambule et les annexes font partie intégrante du présent règlement.

Définitions

2. Dans le présent règlement, à moins que le contexte n'indique un sens différent, on entend par les mots :

« **AGENT** » : une personne dont les services ont été retenus par le Conseil pour émettre un constat d'infraction lors de la perpétration d'une infraction à une disposition du présent règlement.

« **AGENT DE LA PAIX** » : un membre de la Sûreté du Québec.

« **AUTORITÉ COMPÉTENTE** » : l'autorité compétente comprend les agents de la paix, les agents ainsi que les fonctionnaires désignés.

« **CHEMIN PUBLIC** » : la surface de terrain ou d'un ouvrage d'art, dont l'entretien est à la charge de la municipalité, et sur une partie de laquelle sont aménagées une ou plusieurs chaussées ouvertes à la circulation publique des véhicules routiers et, le cas échéant, une ou plusieurs voies cyclables.

« **CONSEIL** » : le conseil municipal de la Ville de Bécancour.

« **EMBARCATION** » : tout appareil, ouvrage et construction flottables destinés à un déplacement sur l'eau.

« **ENDROIT PUBLIC** » : les édifices publics, les parcs, les terrains de jeux, les rues, les aires de stationnement et, généralement, les aires à caractère public.

« **FONCTIONNAIRE DÉSIGNÉ** » : une personne mandatée par le Conseil pour émettre un constat d'infraction lors de la perpétration d'une infraction à une disposition du présent règlement.

« **MUNICIPALITÉ** » : Ville de Bécancour.

« **PARC DE LA PETITE FLORIDE** » : Parc de la Petite Floride, étant situé sur le lot numéro 3 294 727 du cadastre du Québec, tel que montré à l'annexe E.

« **REMORQUE** » : un véhicule routier conçu pour être tiré par un autre véhicule et qui se maintient ou non par lui-même en position horizontale.

« **SERVICE DES TRAVAUX PUBLICS** » : le service des Travaux Publics de la municipalité.

« **VÉHICULE ROUTIER** » : un véhicule motorisé qui peut circuler sur un chemin; sont exclus des véhicules routiers les véhicules pouvant circuler uniquement sur rails et les fauteuils roulants mus électriquement; les remorques, les semi-remorques et les essieux amovibles sont assimilés aux véhicules routiers.

Code de la sécurité routière

- 2.1 Les définitions qui figurent au *Code de la sécurité routière* (RLRQ, c. C-24.2) s'appliquent, avec les adaptations nécessaires, au présent règlement.

(Règl. 1779, art. 2.1 b), 2024)

Installation de la signalisation

3. La municipalité autorise le service des Travaux Publics à installer et à maintenir en place une signalisation ou des parcomètres indiquant des zones d'arrêt et de stationnement.

Lieu d'application

- 3.1 Le présent règlement s'applique sur les chemins publics et les endroits publics de la Ville de Bécancour.

(Règl. 1779, art. 2.1 c), 2024)

Responsable de l'infraction

4. Abrogé

(Règl. 1585, art. 173 d), 2019)

- 4.1 Les dispositions du présent règlement qui s'appliquent au propriétaire d'un véhicule routier sont également applicables à l'égard de toute personne qui acquiert ou possède un véhicule routier en vertu d'un titre assorti d'une condition ou d'un terme qui lui donne le droit d'en devenir propriétaire, ou en vertu d'un titre qui lui donne le droit d'en jouir comme propriétaire à charge de rendre.

Elles s'appliquent également à toute personne qui loue un véhicule routier pour une période d'au moins un an.

- 4.2 La personne au nom de laquelle un véhicule routier est immatriculé est responsable d'une infraction imputable à sa ou à son propriétaire en vertu du présent règlement.

(Règl. 1779, art. 2.1 d), 2024)

CHAPITRE II RESTRICTIONS AU STATIONNEMENT

SECTION I RESTRICTIONS

Stationnement interdit

5. En tout temps, il est interdit de stationner ou d'immobiliser un véhicule routier sur un chemin public aux endroits où une signalisation indique une telle interdiction. Ces endroits sont spécifiés à l'annexe A.

(Règl. 1764, art. 1, 2024)

Stationnement interdit pendant une période

6. Il est interdit de stationner ou d'immobiliser son véhicule routier sur un chemin public pendant la période indiquée par une signalisation ou un parcomètre. Ces endroits sont spécifiés à l'annexe B.

Stationnement réservé pour les véhicules électriques

- 6.1 Dans tous les endroits publics, il est interdit d'immobiliser un véhicule dans un espace réservé aux véhicules électriques à moins que le véhicule soit muni d'une plaque d'immatriculation verte.

Stationnement de plus de 24 heures

- 6.2 S'il n'existe pas une signalisation interdisant le stationnement ou le limitant, il est interdit de stationner un véhicule à un même endroit pour une période de plus de vingt-quatre (24) heures.

Parc de stationnement

- 6.3 Toute personne utilisant un parc de stationnement que la municipalité offre au public doit se conformer aux conditions prescrites pour son usage de même qu'à la signalisation présente.

Stationnement dans le but de vendre

- 6.4 Il est interdit de stationner un véhicule dans une rue ou endroit public dans le but de le vendre ou de l'échanger.

(Règl. 1779, art. 2.1 e), 2024)

Borne incendie et entrée charretière

7. Abrogé

(Règl. 1585, art. 173 d), 2019)

SECTION II

STATIONNEMENT HIVERNAL

Heure et période d'interdiction

8. Il est interdit de stationner ou d'immobiliser son véhicule routier sur un chemin public pendant la période indiquée dans le règlement général harmonisé en vigueur.

Le conseil municipal décrète l'installation de panneaux de signalisation du type montré à l'annexe C aux endroits y prévus.

(Règl. 1585, art. 173 d), 2019)

SECTION III

STATIONNEMENT À USAGE EXCLUSIF

Autorisation exclusive de stationner

9. Les personnes de chacun des groupes identifiés à l'annexe E ont le droit exclusif de stationner leur véhicule sur la chaussée des rues ou sur les stationnements identifiés à cette annexe, selon les conditions qui y sont indiquées.

Stationnement de nuit – Parc de la Petite Floride

10. Il est interdit de stationner ou d'immobiliser un véhicule routier dans le stationnement aménagé dans le Parc de la Petite Floride entre 23 h 00 et 06 h 00, ce stationnement étant montré à l'annexe B.

SECTION IV

RESTRICTION À UNE CERTAINE CATÉGORIE DE VÉHICULES ROUTIERS

Remorque

11. En tout temps, il est interdit de stationner ou d'immobiliser une remorque, attachée ou non à un autre véhicule, sur le lot numéro 3 292 756 du cadastre du Québec, situé à l'intersection du boulevard Bécancour et de l'avenue des Nénuphars dans le secteur Sainte-Angèle-de-Laval, et sur un chemin public aux endroits où une signalisation indique une telle interdiction. Ces endroits sont spécifiés à l'annexe D.

(Règl. 1615, art. 1, 2020)

CHAPITRE III

POUVOIRS CONSENTIS AUX AGENTS DE LA PAIX

Déplacement

12. Abrogé

(Règl. 1585, art. 173 d), 2019)

Abandon de véhicule

13. Abrogé

(Règl. 1585, art. 173 d), 2019)

CHAPITRE III.1 APPLICATION DU RÈGLEMENT

Autorisation

13.1 Le Conseil autorise l'autorité compétente de faire respecter le présent règlement et à émettre des constats d'infraction.

(Règl. 1779, art. 2.1 f), 2024)

CHAPITRE IV DISPOSITIONS PÉNALES

14. Abrogé

(Règl. 1585, art. 173 d), 2019)

15. Abrogé

(Règl. 1585, art. 173 d), 2019)

16. Abrogé

(Règl. 1585, art. 173 d), 2019)

Infraction et amende

16.1 Quiconque contrevient aux dispositions des articles 5 à 11 commet une infraction et est passible d'une amende de cinquante dollars (50 \$) et des frais.

(Règl. 1779, art. 2.1 g), 2024)

CHAPITRE V DISPOSITIONS DIVERSES

Remplacement

17. Le présent règlement remplace le règlement numéro 1112 intitulé Règlement relatif au stationnement et remplaçant le règlement numéro 768 et amendements.

Entrée en vigueur

18. Le présent règlement entre en vigueur le jour de sa publication conformément à la Loi.

Entrée en vigueur : 18 avril 2018

Cette version administrative comprend les modifications apportées par les règlements numéros :

- 1585 (entré en vigueur le 12 juin 2019)
- 1615 (entré en vigueur le 17 juin 2020)
- 1717 (entré en vigueur le 12 juillet 2023)
- 1764 (entré en vigueur le 12 juin 2024)
- 1779 (entré en vigueur le 20 août 2024)
- 1814 (entré en vigueur le 19 août 2025)
- 1875 (entré en vigueur le 16 juin 2026)

ANNEXE A

RÈGLEMENT RELATIF AU STATIONNEMENT

INTERDICTION EN TOUT TEMPS

Gentilly

Croquis # 1-160

Alouettes, Rue Des

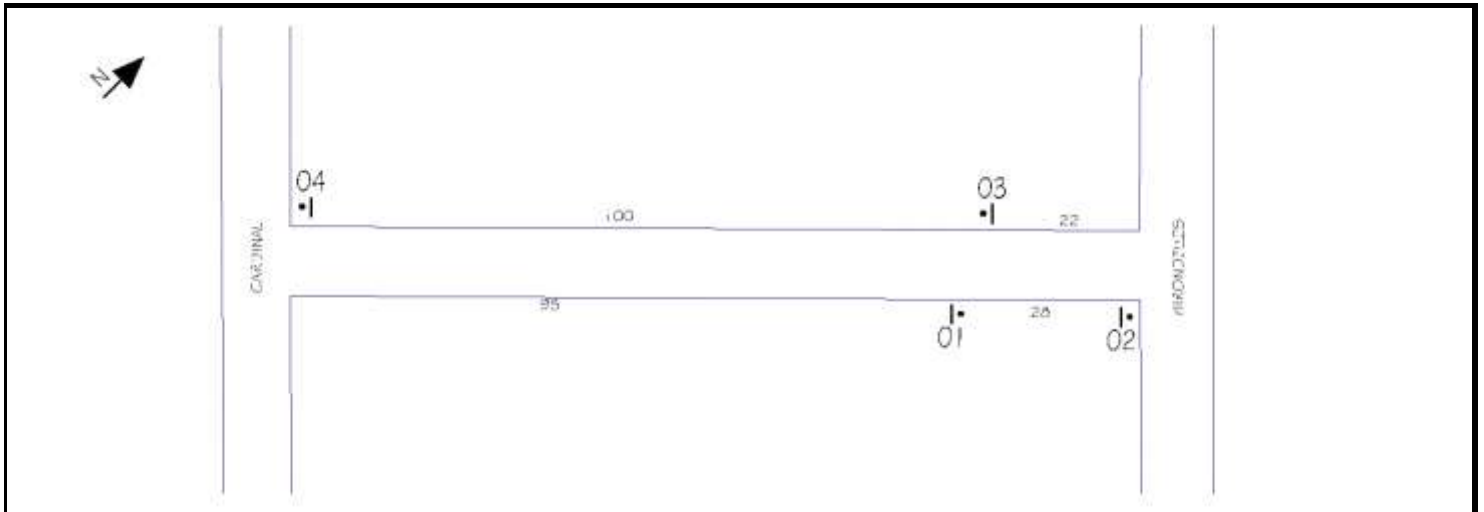

P-150-2-G de 300 x 450 mm
localisé sur le poteau numéro **101** sur
Alouettes, Rue Des

Stationnement interdit à gauche



P-150-2-D de 300 x 450 mm
localisé sur le poteau numéro **103** sur
Alouettes, Rue Des

Stationnement interdit à droite

Gentilly

Croquis # 1-180 Bécancour, Boul.

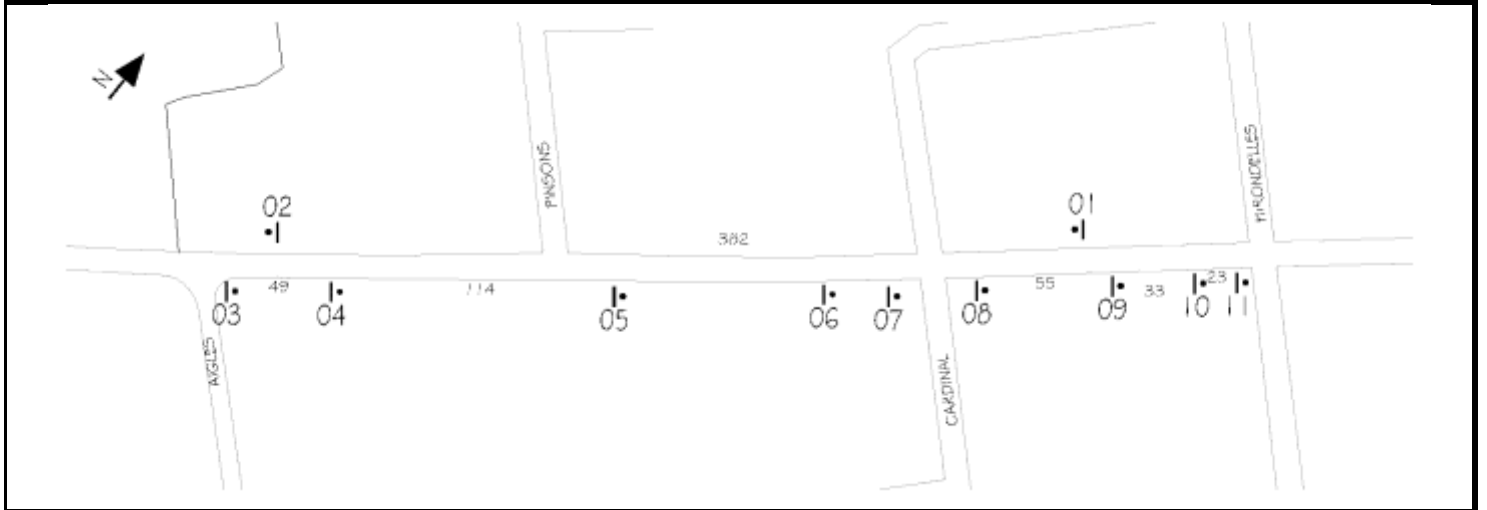

P-150-2-G de 300 x 450 mm
localisé sur le poteau numéro **103** sur
Bécancour, Boul.

Stationnement interdit à gauche

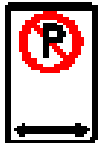

P-150-2-GD de 300 x 450 mm
localisé sur le poteau numéro **104** sur
Bécancour, Boul.

Stationnement interdit à gauche et à droite

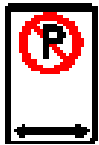

P-150-2-GD de 300 x 450 mm
localisé sur le poteau numéro **105** sur
Bécancour, Boul.

Stationnement interdit à gauche et à droite

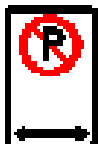

P-150-2-GD de 300 x 450 mm
localisé sur le poteau numéro **108** sur
Bécancour, Boul.

Stationnement interdit à gauche et à droite

Gentilly



P-150-2-GD de 450 x 300 mm
localisé sur le poteau numéro 109 sur
Bécancour, Boul.

Stationnement interdit à gauche et à droite

Croquis # 1-200 **Hirondelles, Av. Des**

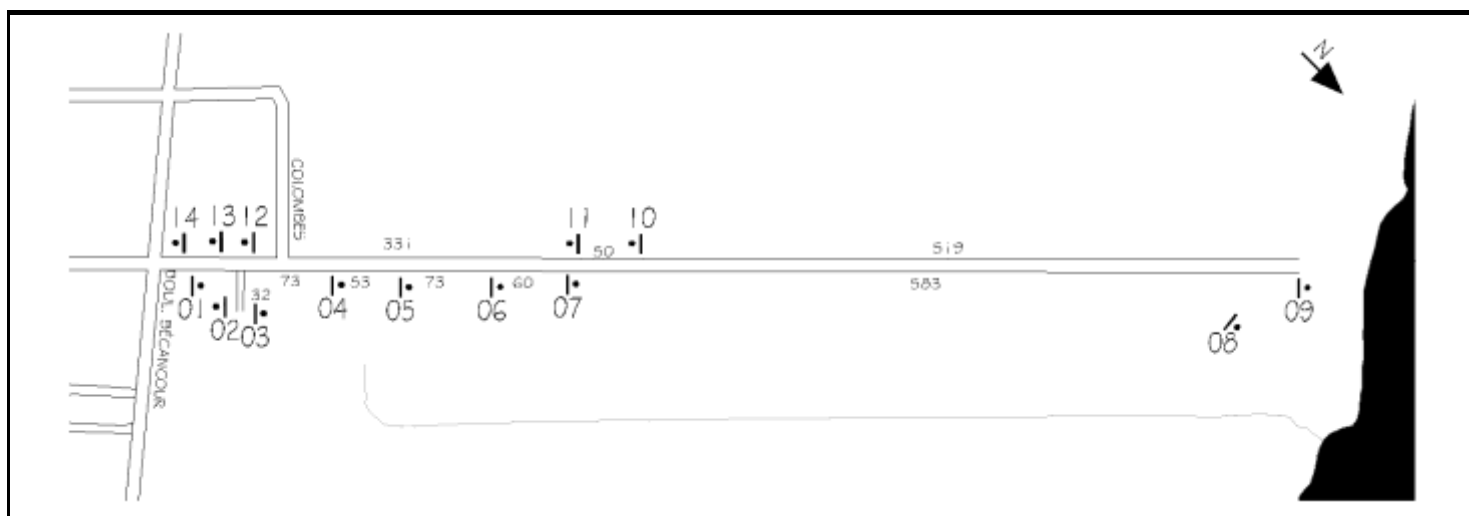

P-150-5 de 300 x 600 mm
localisé sur le poteau numéro 102 sur
Hirondelles, Av. Des

Stationnement interdit excepté personnes atteintes
déficience physique



P-150-5-G-D de 300 x 600 mm
localisé sur le poteau numéro 103 sur
Hirondelles, Av. Des

Stationnement interdit excepté personnes atteintes
déficience physique

Gentilly

Croquis # 1-210

Résidence l'assomption

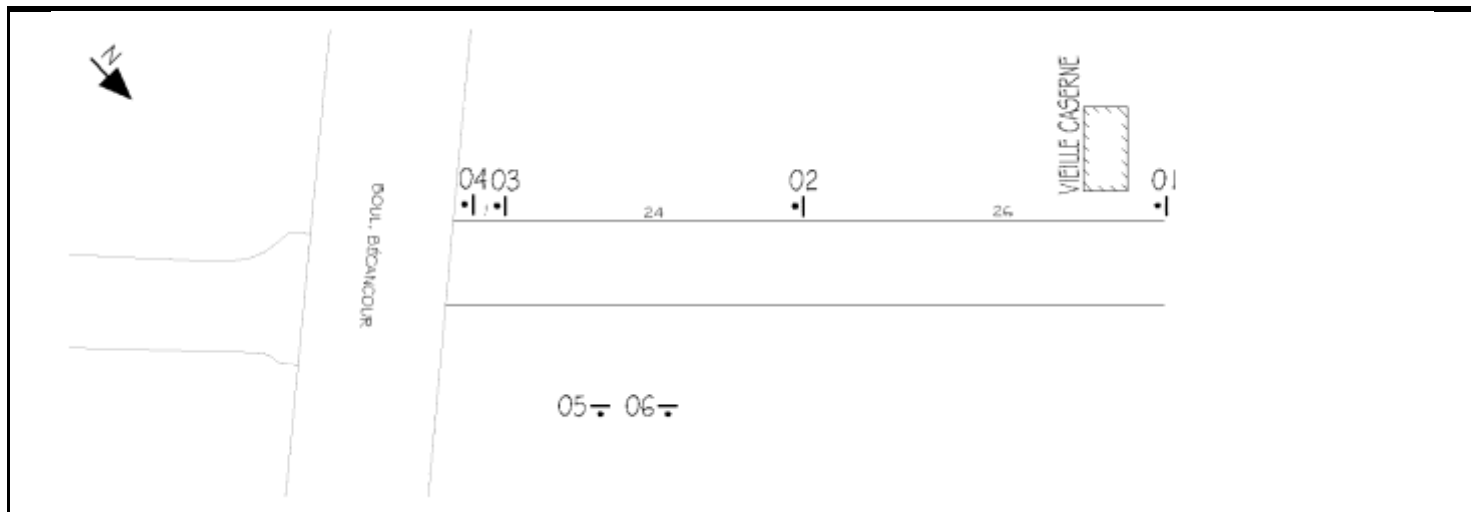

P-150-2-G de 300 x 450 mm
localisé sur le poteau numéro 101 sur
Résidence l'assomption

Stationnement interdit à gauche

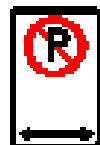

P-150-2-GD de 300 x 450 mm
localisé sur le poteau numéro 102 sur
Résidence l'assomption

Stationnement interdit à gauche et à droite



P-150-2-D de 300 x 450 mm
localisé sur le poteau numéro 103 sur
Résidence l'assomption

Stationnement interdit à droite



P-150-4-3-DG de 600 x 450 mm
localisé sur le poteau numéro 105 sur
Résidence l'assomption

Stationnement interdit excepté utilisation pavillon Pagé

Gentilly

Croquis # 1-220

Roitelets, Rue Des

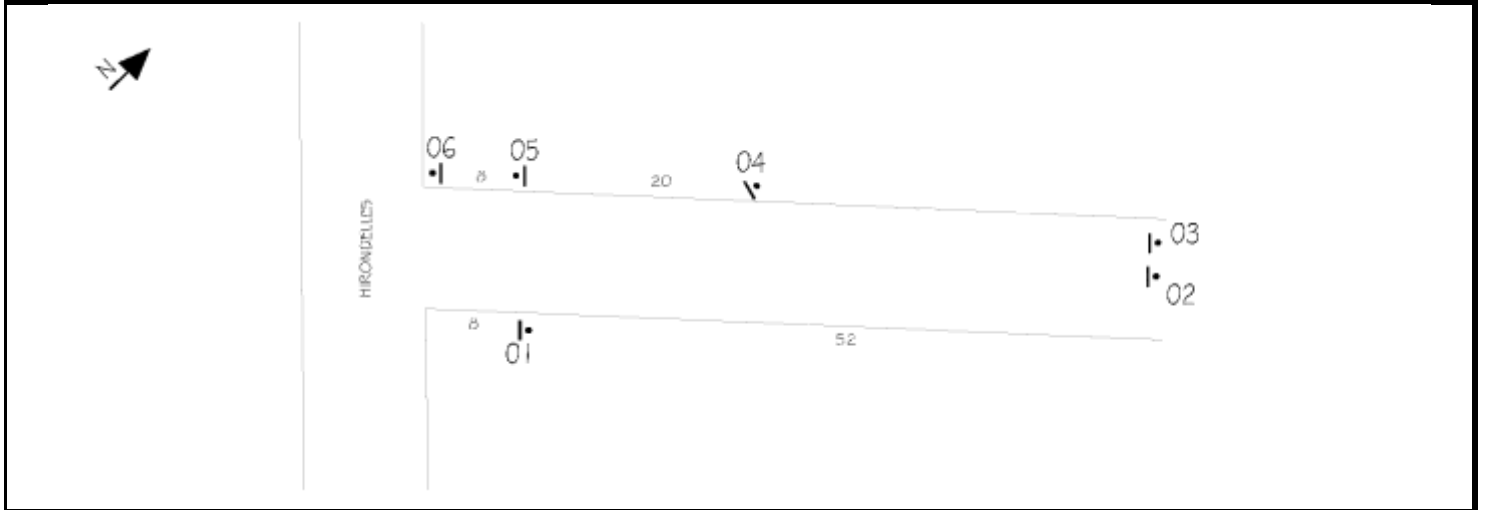

P-150-2-G de 300 x 450 mm
localisé sur le poteau numéro **104** sur
Roitelets, Rue Des

Stationnement interdit à gauche



P-150-2-D de 300 x 450 mm
localisé sur le poteau numéro **105** sur
Roitelets, Rue Des

Stationnement interdit à droite

Gentilly

Croquis # 1-250

Hirondelles, Av. Des

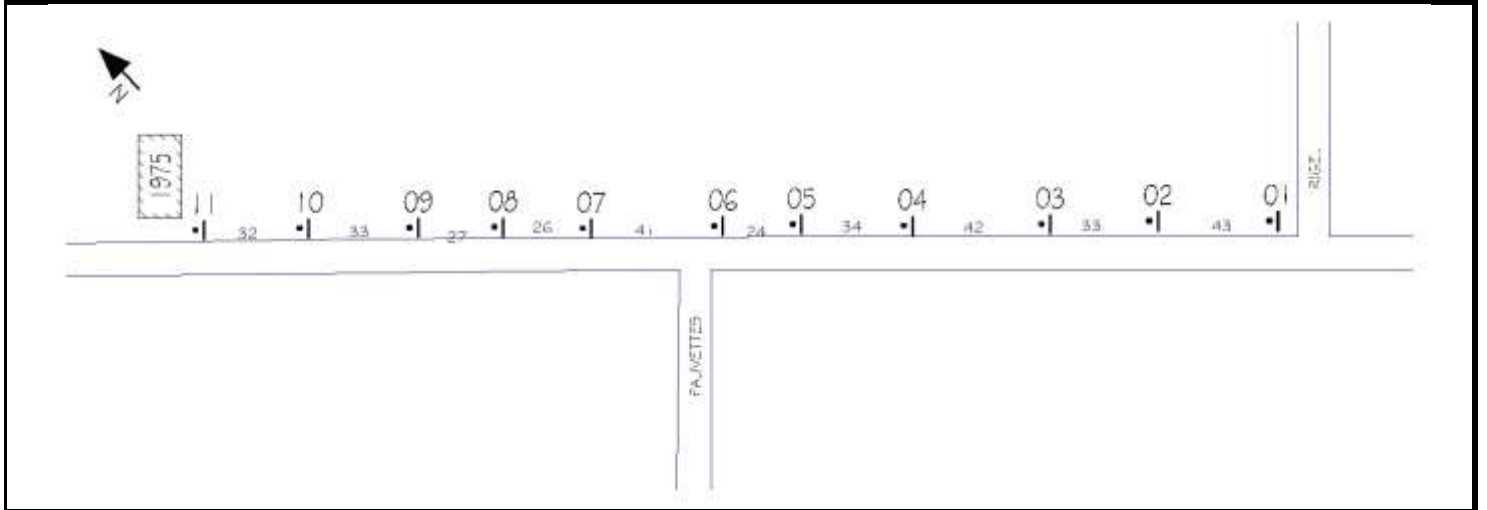

P-150-2-GD de 300 x 450 mm
localisé sur le poteau numéro **101** sur
Hirondelles, Av. Des

Stationnement interdit à gauche et à droite

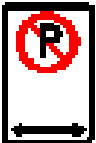

P-150-2-GD de 300 x 450 mm
localisé sur le poteau numéro **102** sur
Hirondelles, Av. Des

Stationnement interdit à gauche et à droite

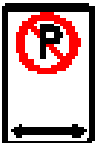

P-150-2-GD de 300 x 450 mm
localisé sur le poteau numéro **103** sur
Hirondelles, Av. Des

Stationnement interdit à gauche et à droite

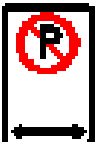

P-150-2-GD de 300 x 450 mm
localisé sur le poteau numéro **104** sur
Hirondelles, Av. Des

Stationnement interdit à gauche et à droite

Gentilly



P-150-2-GD de 300 x 450 mm
localisé sur le poteau numéro 105 sur
Hirondelles, Av. Des

Stationnement interdit à gauche et à droite



P-150-2-GD de 300 x 450 mm
localisé sur le poteau numéro 106 sur
Hirondelles, Av. Des

Stationnement interdit à gauche et à droite

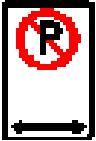

P-150-2-GD de 300 x 450 mm
localisé sur le poteau numéro 107 sur
Hirondelles, Av. Des

Stationnement interdit à gauche et à droite

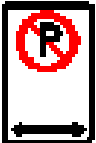

P-150-2-GD de 300 x 450 mm
localisé sur le poteau numéro 108 sur
Hirondelles, Av. Des

Stationnement interdit à gauche et à droite

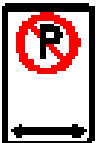

P-150-2-GD de 300 x 450 mm
localisé sur le poteau numéro 109 sur
Hirondelles, Av. Des

Stationnement interdit à gauche et à droite

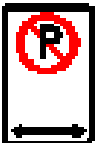

P-150-2-GD de 300 x 450 mm
localisé sur le poteau numéro 110 sur
Hirondelles, Av. Des

Stationnement interdit à gauche et à droite

Gentilly



P-150-2-GD de 300 x 450 mm
localisé sur le poteau numéro 111 sur
Hirondelles, Av. Des

Stationnement interdit à gauche et à droite

Gentilly

Croquis # 1-260

Hirondelles, Av. Des

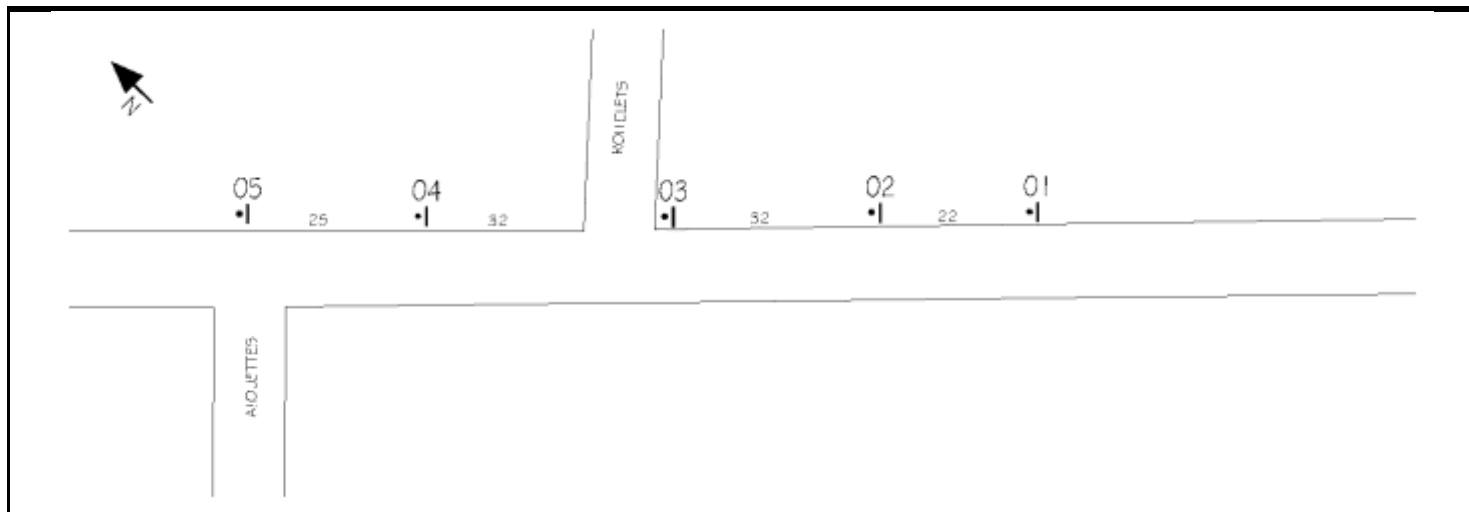

P-150-2-GD de 300 x 450 mm
localisé sur le poteau numéro **101** sur
Hirondelles, Av. Des

Stationnement interdit à gauche et à droite

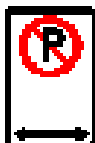

P-150-2-GD de 300 x 450 mm
localisé sur le poteau numéro **102** sur
Hirondelles, Av. Des

Stationnement interdit à gauche et à droite



P-150-2-GD de 300 x 450 mm
localisé sur le poteau numéro **103** sur
Hirondelles, Av. Des

Stationnement interdit à gauche et à droite



P-150-2-GD de 300 x 450 mm
localisé sur le poteau numéro **104** sur
Hirondelles, Av. Des

Stationnement interdit à gauche et à droite

Gentilly



P-150-2-GD de 300 x 450 mm
localisé sur le poteau numéro 105 sur
Hirondelles, Av. Des

Stationnement interdit à gauche et à droite

Croquis # 1-270 **Hirondelles, Av. Des**

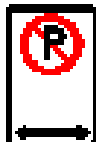
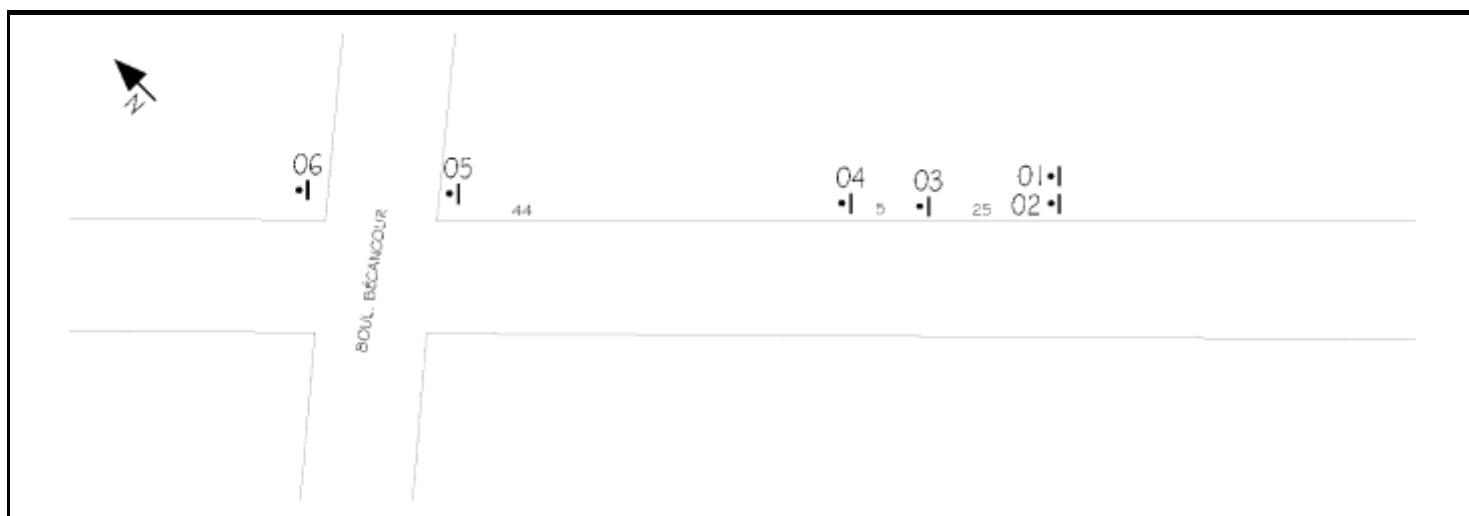

P-150-2-GD de 300 x 450 mm
localisé sur le poteau numéro 102 sur
Hirondelles, Av. Des

Stationnement interdit à gauche et à droite



P-150-2-GD de 300 x 450 mm
localisé sur le poteau numéro 104 sur
Hirondelles, Av. Des

Stationnement interdit à gauche et à droite

Gentilly

Croquis # 1-420

Galaxies, Av. Des

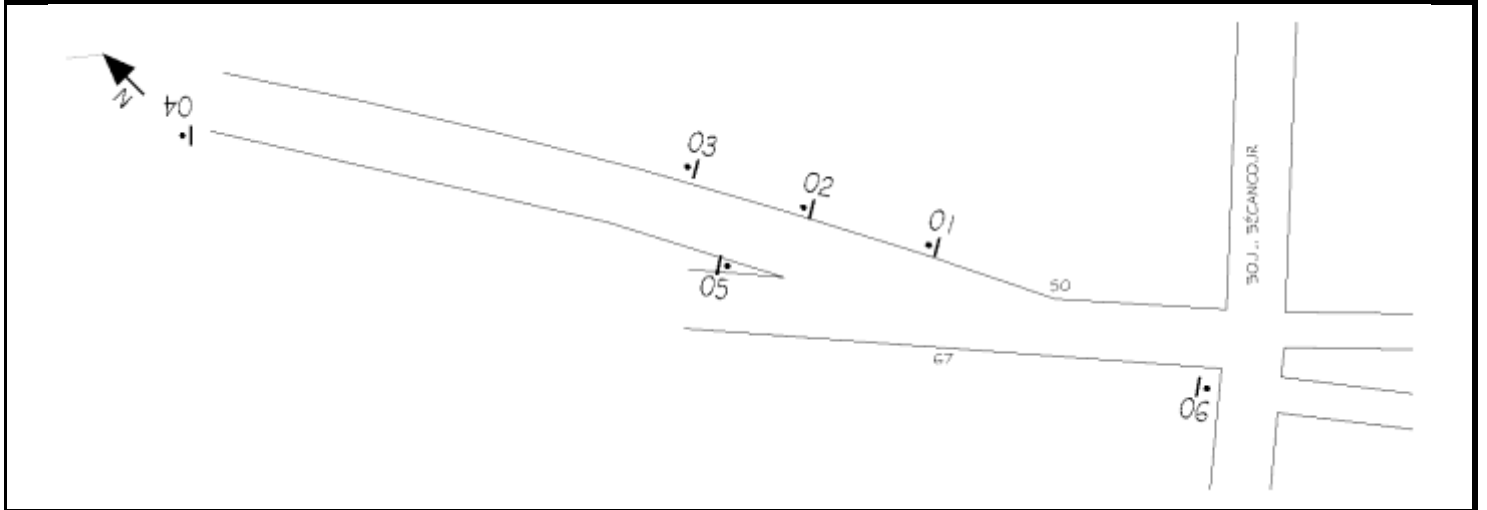

P-150-2-G de 300 x 450 mm
localisé sur le poteau numéro **101** sur
Galaxies, Av. Des

Stationnement interdit à gauche



P-150-2 de 300 x 450 mm
localisé sur le poteau numéro **103** sur
Galaxies, Av. Des

Stationnement interdit

Gentilly

Croquis # 1-430

Bécancour, Boul.

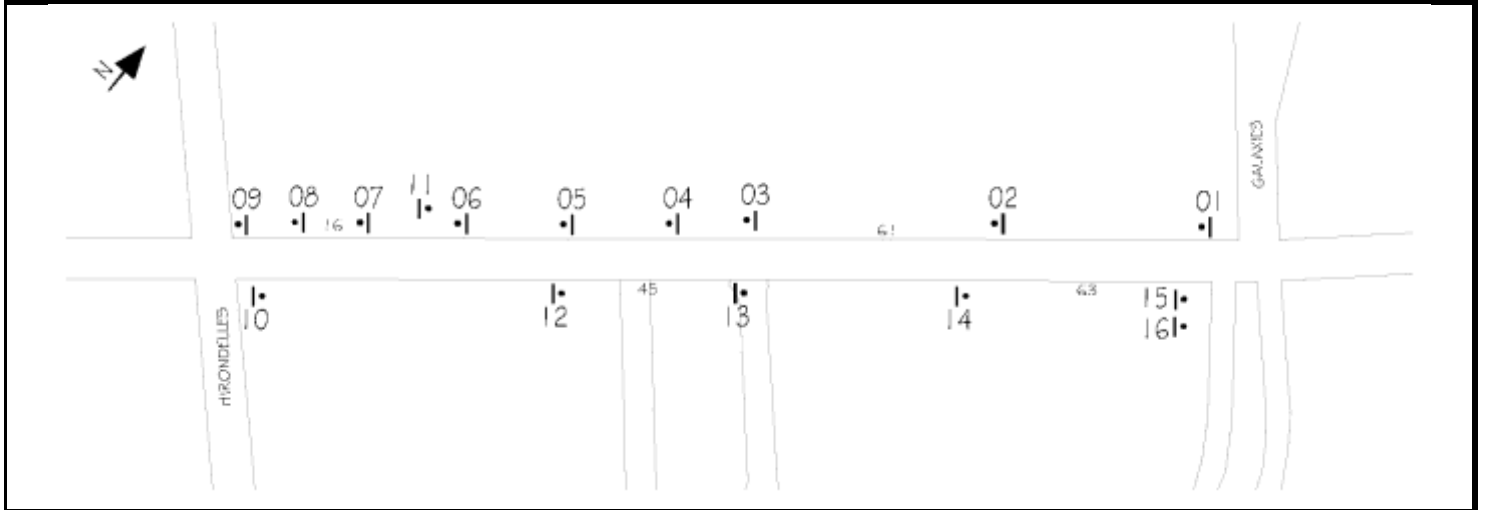

P-150-2 de 300 x 450 mm
localisé sur le poteau numéro **12** sur
Bécancour, Boul.

Stationnement interdit

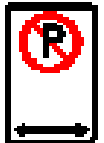

P-150-2-GD de 300 x 450 mm
localisé sur le poteau numéro **13** sur
Bécancour, Boul.

Stationnement interdit à gauche et à droite

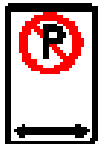

P-150-2-GD de 300 x 450 mm
localisé sur le poteau numéro **14** sur
Bécancour, Boul.

Stationnement interdit à gauche et à droite

Gentilly

Croquis # 1-435

Harfang des Neiges, Rue

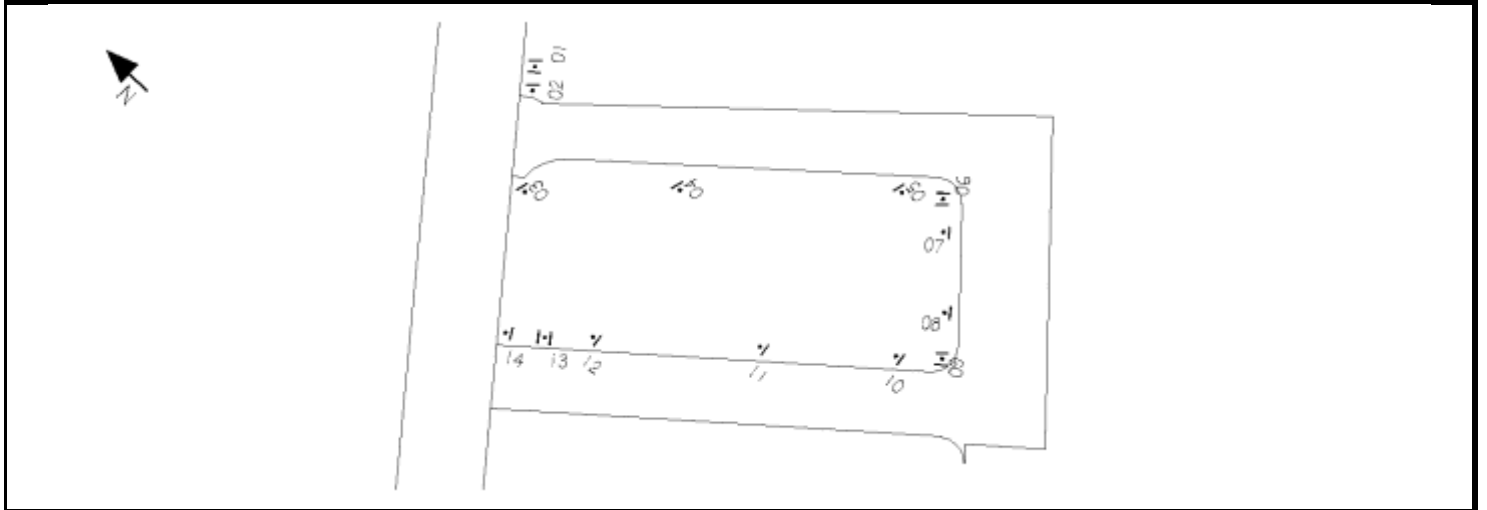

P-150-2-G de 300 x 450 mm
localisé sur le poteau numéro i03 sur
Harfang des Neiges, Rue

Stationnement interdit à gauche

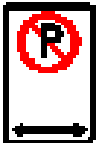

P-150-2-GD de 300 x 450 mm
localisé sur le poteau numéro i04 sur
Harfang des Neiges, Rue

Stationnement interdit à gauche et à droite



P-150-2-D de 300 x 450 mm
localisé sur le poteau numéro i05 sur
Harfang des Neiges, Rue

Stationnement interdit à droite



P-150-2-G de 300 x 450 mm
localisé sur le poteau numéro i07 sur
Harfang des Neiges, Rue

Stationnement interdit à gauche

Gentilly



P-150-2-D de 300 x 450 mm
localisé sur le poteau numéro **i08** sur
Harfang des Neiges, Rue

Stationnement interdit à droite



P-150-2-G de 300 x 450 mm
localisé sur le poteau numéro **i10** sur
Harfang des Neiges, Rue

Stationnement interdit à gauche

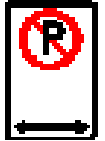

P-150-2-GD de 300 x 450 mm
localisé sur le poteau numéro **i11** sur
Harfang des Neiges, Rue

Stationnement interdit à gauche et à droite



P-150-2-D de 300 x 450 mm
localisé sur le poteau numéro **i12** sur
Harfang des Neiges, Rue

Stationnement interdit à droite

Gentilly

Croquis # 1-440

Bécancour, Boul.

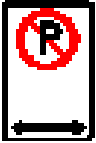
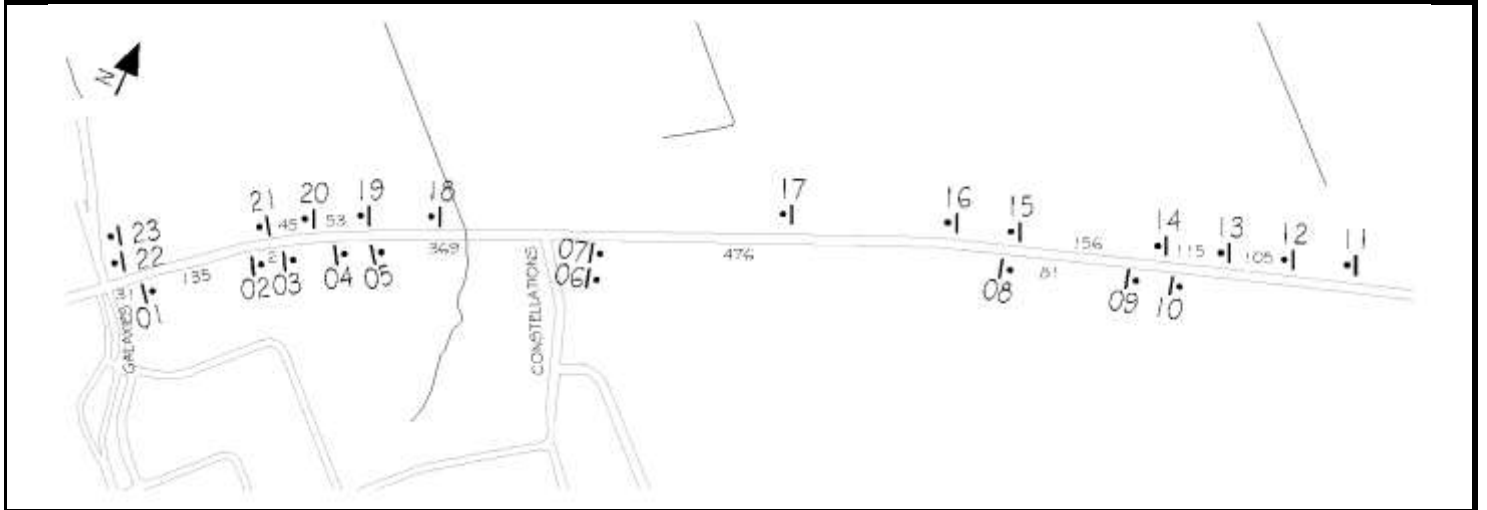

P-150-2-GD de 300 x 600 mm
localisé sur le poteau numéro 101 sur
Bécancour, Boul.

Stationnement interdit à gauche et à droite

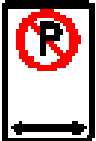

P-150-2-GD de 300 x 600 mm
localisé sur le poteau numéro 102 sur
Bécancour, Boul.

Stationnement interdit à gauche et à droite



P-150-2-D de 300 x 450 mm
localisé sur le poteau numéro 104 sur
Bécancour, Boul.

Stationnement interdit à droite

Bécancour

Croquis # 2-060

Montesson, Av.

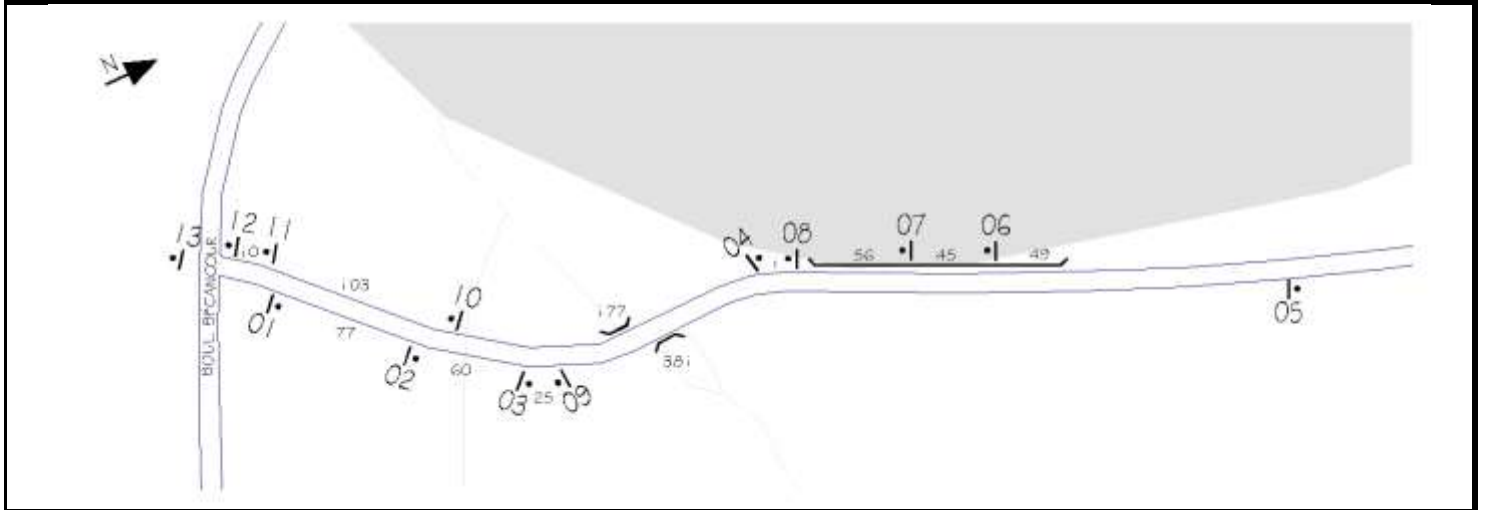

P-150-1-D-G de 600 x 600 mm
localisé sur le poteau numéro 107 sur
Montesson, Av.

Stationnement interdit à gauche et à droite



P-150-1-D de 600 x 600 mm
localisé sur le poteau numéro 111 sur
Montesson, Av.

Stationnement interdit à droite

Bécancour

Croquis # 2-070

Montesson, Av.

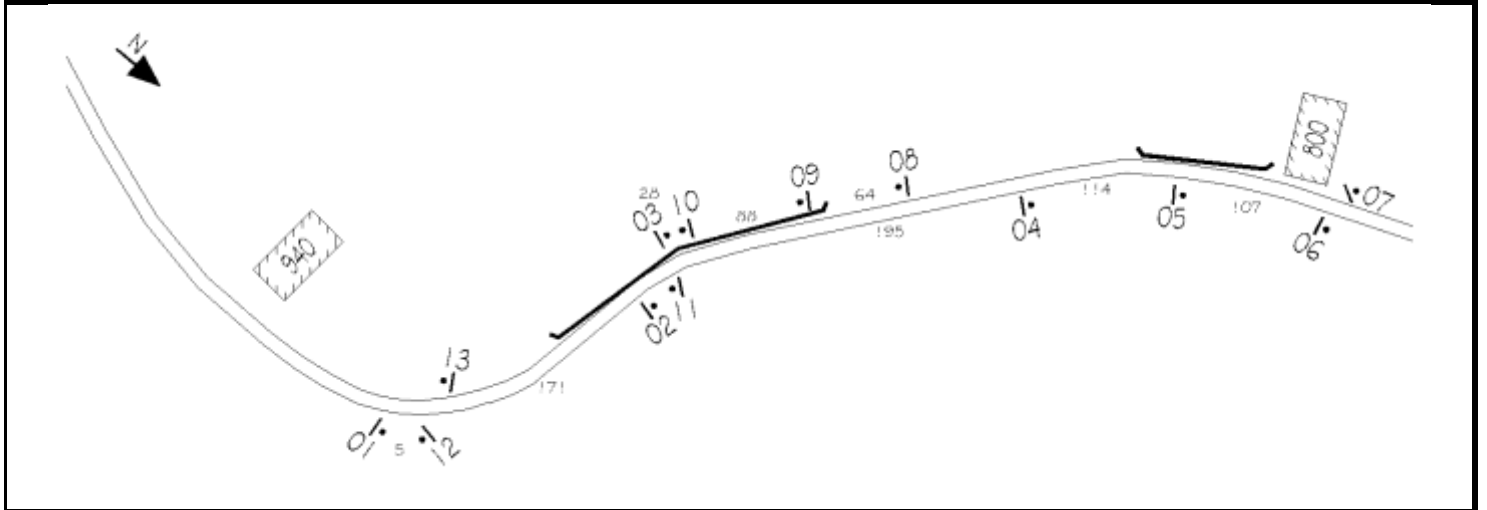

P-150-2-G de 300 x 450 mm
localisé sur le poteau numéro 104 sur
Montesson, Av.

Stationnement interdit à gauche



P-150-2-D de 300 x 450 mm
localisé sur le poteau numéro 105 sur
Montesson, Av.

Stationnement interdit à droite



P-150-1-D-G de 600 x 600 mm
localisé sur le poteau numéro 109 sur
Montesson, Av.

Stationnement interdit à gauche et à droite



P-150-1-D-G de 600 x 600 mm
localisé sur le poteau numéro 113 sur
Montesson, Av.

Stationnement interdit à gauche et à droite

Bécancour

Croquis # 2-080

Montesson, Av.

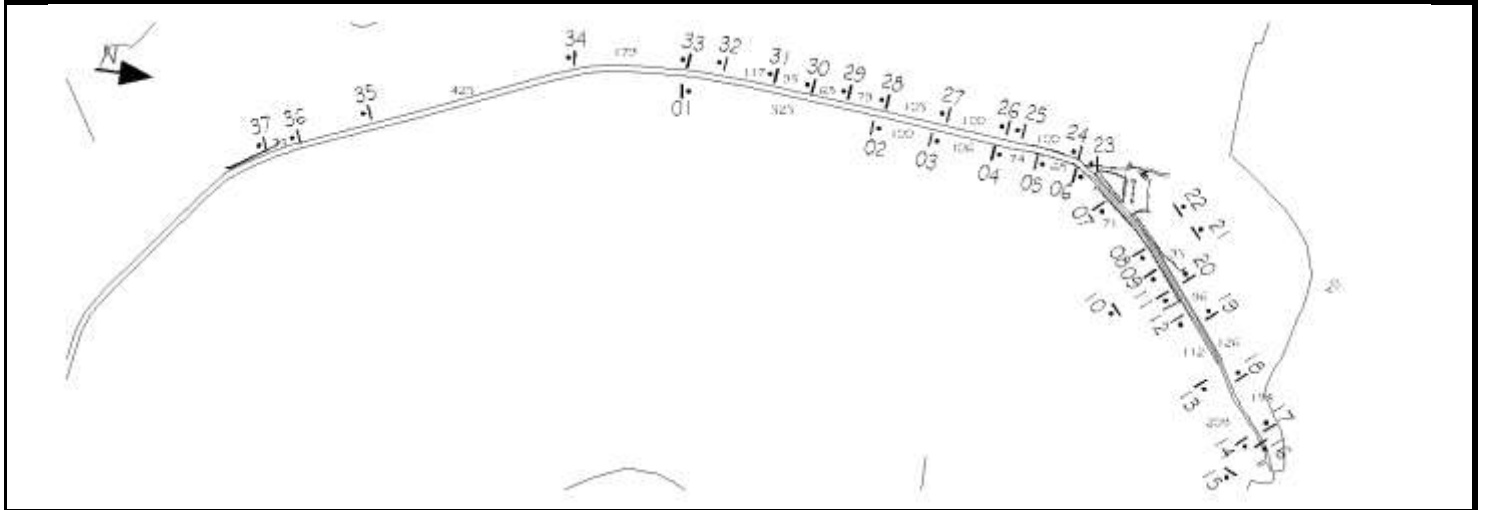

P-150-2-G de 300 x 450 mm
localisé sur le poteau numéro **106** sur
Montesson, Av.

Stationnement interdit à gauche



P-150-2-D de 300 x 450 mm
localisé sur le poteau numéro **107** sur
Montesson, Av.

Stationnement interdit à droite



P-150-2-G de 300 x 450 mm
localisé sur le poteau numéro **109** sur
Montesson, Av.

Stationnement interdit à gauche



P-150-2 de 300 x 450 mm
localisé sur le poteau numéro **110** sur
Montesson, Av.

Stationnement interdit

Bécancour



P-150-2-GD de 300 x 450 mm
localisé sur le poteau numéro 112 sur
Montesson, Av.

Stationnement interdit à gauche et à droite



P-150-2-GD de 300 x 450 mm
localisé sur le poteau numéro 113 sur
Montesson, Av.

Stationnement interdit à gauche et à droite

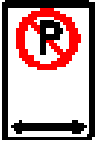

P-150-2-GD de 300 x 450 mm
localisé sur le poteau numéro 114 sur
Montesson, Av.

Stationnement interdit à gauche et à droite



P-150-2-GD de 300 x 450 mm
localisé sur le poteau numéro 115 sur
Montesson, Av.

Stationnement interdit à gauche et à droite

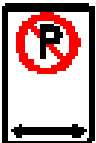

P-150-2-GD de 300 x 450 mm
localisé sur le poteau numéro 117 sur
Montesson, Av.

Stationnement interdit à gauche et à droite

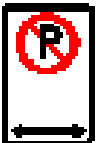

P-150-2-GD de 300 x 450 mm
localisé sur le poteau numéro 118 sur
Montesson, Av.

Stationnement interdit à gauche et à droite

Bécancour



P-150-2-GD de 300 x 450 mm
localisé sur le poteau numéro **119** sur
Montesson, Av.

Stationnement interdit à gauche et à droite



P-150-2-D de 300 x 450 mm
localisé sur le poteau numéro **120** sur
Montesson, Av.

Stationnement interdit à droite



P-150-2-G de 300 x 450 mm
localisé sur le poteau numéro **123** sur
Montesson, Av.

Stationnement interdit à gauche

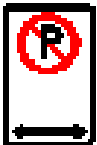

P-150-2-GD de 300 x 450 mm
localisé sur le poteau numéro **125** sur
Montesson, Av.

Stationnement interdit à gauche et à droite

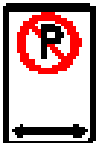

P-150-2-GD de 300 x 450 mm
localisé sur le poteau numéro **126** sur
Montesson, Av.

Stationnement interdit à gauche et à droite



P-150-2-GD de 300 x 450 mm
localisé sur le poteau numéro **127** sur
Montesson, Av.

Stationnement interdit à gauche et à droite

Bécancour



P-150-2-GD de 300 x 450 mm
localisé sur le poteau numéro 128 sur
Montesson, Av.

Stationnement interdit à gauche et à droite



P-150-2-GD de 300 x 450 mm
localisé sur le poteau numéro 130 sur
Montesson, Av.

Stationnement interdit à gauche et à droite

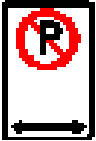

P-150-2-GD de 300 x 450 mm
localisé sur le poteau numéro 131 sur
Montesson, Av.

Stationnement interdit à gauche et à droite



P-150-2-GD de 300 x 450 mm
localisé sur le poteau numéro 133 sur
Montesson, Av.

Stationnement interdit à gauche et à droite



P-150-1-D-G de 600 x 600 mm
localisé sur le poteau numéro 134 sur
Montesson, Av.

Stationnement interdit à gauche et à droite

Bécancour

Croquis # 2-085

Stationnement Petite Floride

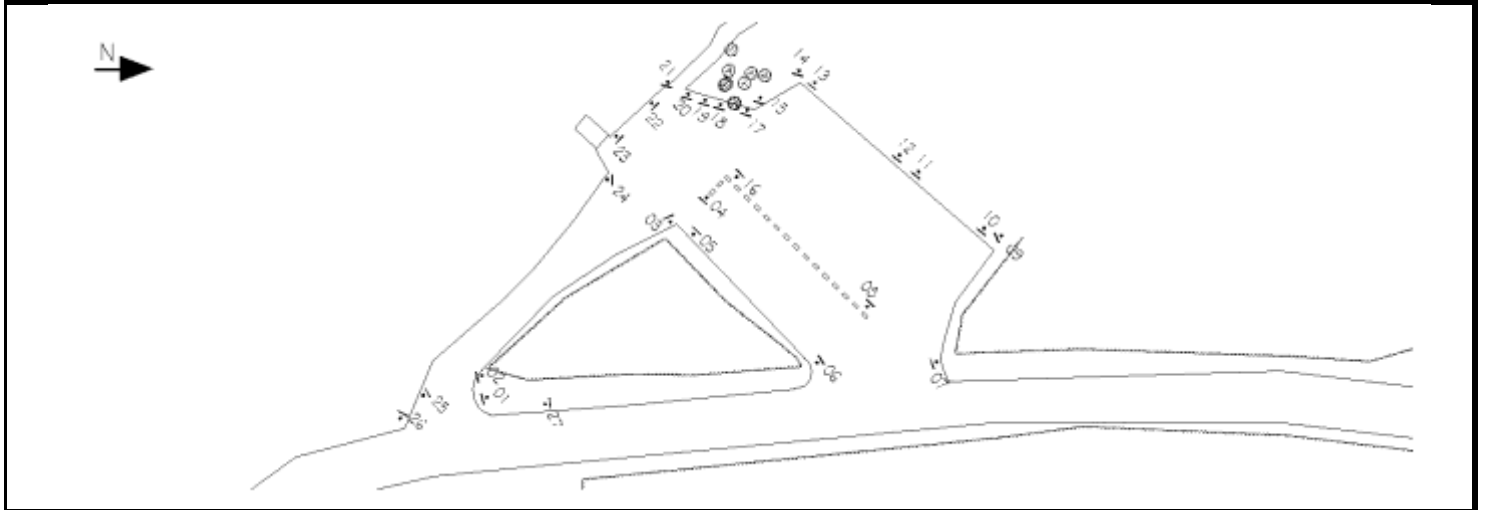

P-150-2-G de 300 x 450 mm
localisé sur le poteau numéro **i02** sur
Stationnement Petite Floride

Stationnement interdit à gauche



P-150-2-D de 300 x 450 mm
localisé sur le poteau numéro **i03** sur
Stationnement Petite Floride

Stationnement interdit à droite



P-150-2-D-20-7-ET de 300 x 450 mm
localisé sur le poteau numéro **i08** sur
Stationnement Petite Floride

Stationnement réglementé 23:00 à 7:00 en tout temps



P-150-2-G de 300 x 450 mm
localisé sur le poteau numéro **i17** sur
Stationnement Petite Floride

Stationnement interdit à gauche

Bécancour



P-150-2-D de 300 x 450 mm
localisé sur le poteau numéro i21 sur
Stationnement Petite Floride

Stationnement interdit à droite



P-150-2-G de 300 x 450 mm
localisé sur le poteau numéro i24 sur
Stationnement Petite Floride

Stationnement interdit à gauche



P-150-2-D de 300 x 450 mm
localisé sur le poteau numéro i25 sur
Stationnement Petite Floride

Stationnement interdit à droite

Bécancour

Croquis # 2-115

Hôtel de Ville, Rue de

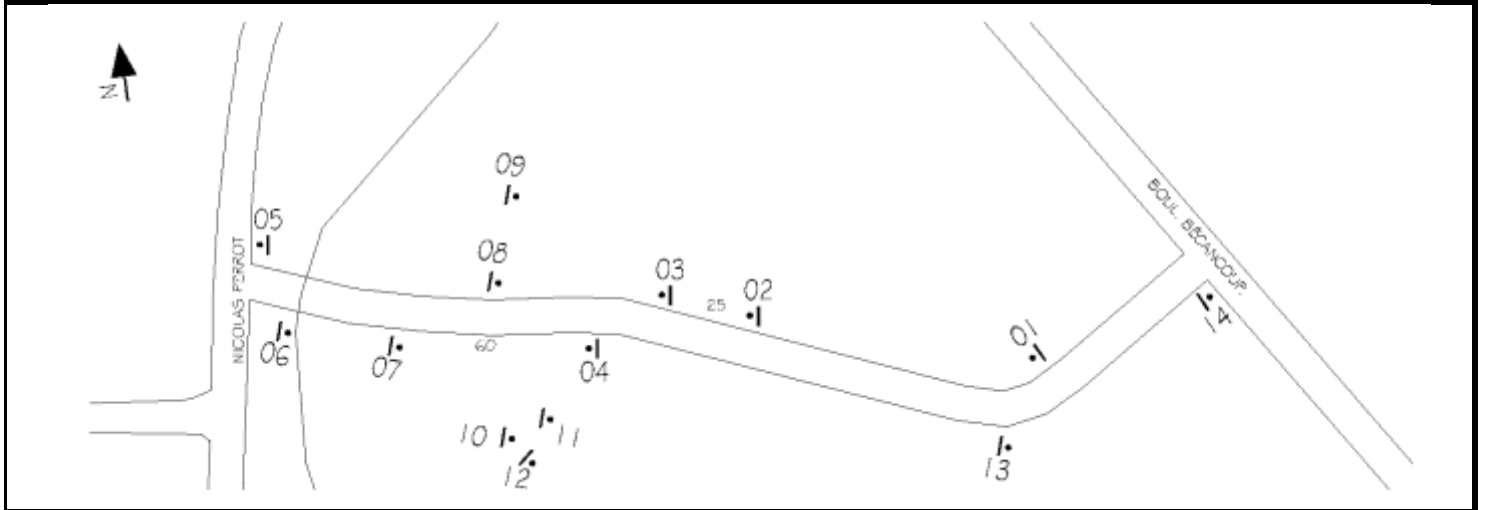

P-150-5 de 300 x 600 mm
localisé sur le poteau numéro **i08** sur
Hôtel de Ville, Rue de

Stationnement interdit excepté personnes atteintes
déficience physique



P-150-5 de 300 x 600 mm
localisé sur le poteau numéro **i09** sur
Hôtel de Ville, Rue de

Stationnement interdit excepté personnes atteintes
déficience physique

Bécancour

Croquis # 2-130

Nicolas-Perrot, Av.

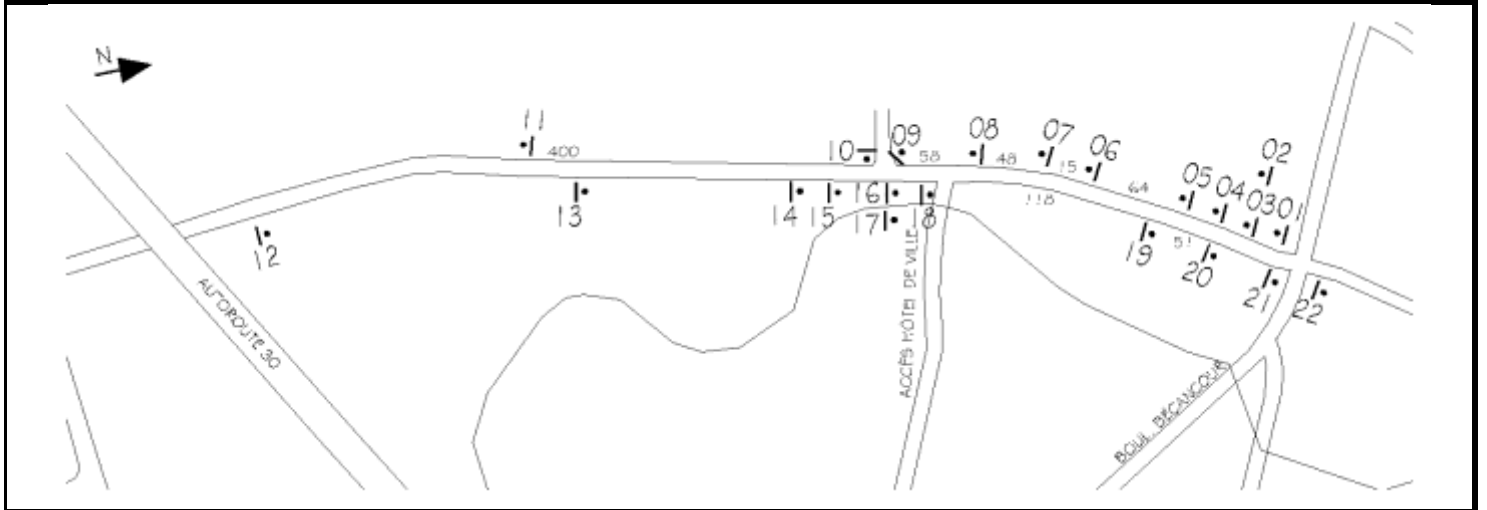

P-150-2-G de 300 x 450 mm
localisé sur le poteau numéro **109** sur
Nicolas-Perrot, Av.

Stationnement interdit à gauche



P-150-2-D de 300 x 450 mm
localisé sur le poteau numéro **110** sur
Nicolas-Perrot, Av.

Stationnement interdit à droite



P-150-2-G de 300 x 450 mm
localisé sur le poteau numéro **114** sur
Nicolas-Perrot, Av.

Stationnement interdit à gauche



P-150-2-D de 300 x 450 mm
localisé sur le poteau numéro **118** sur
Nicolas-Perrot, Av.

Stationnement interdit à droite

Bécancour

Croquis # 2-140

Nicolas-Perrot, Av.

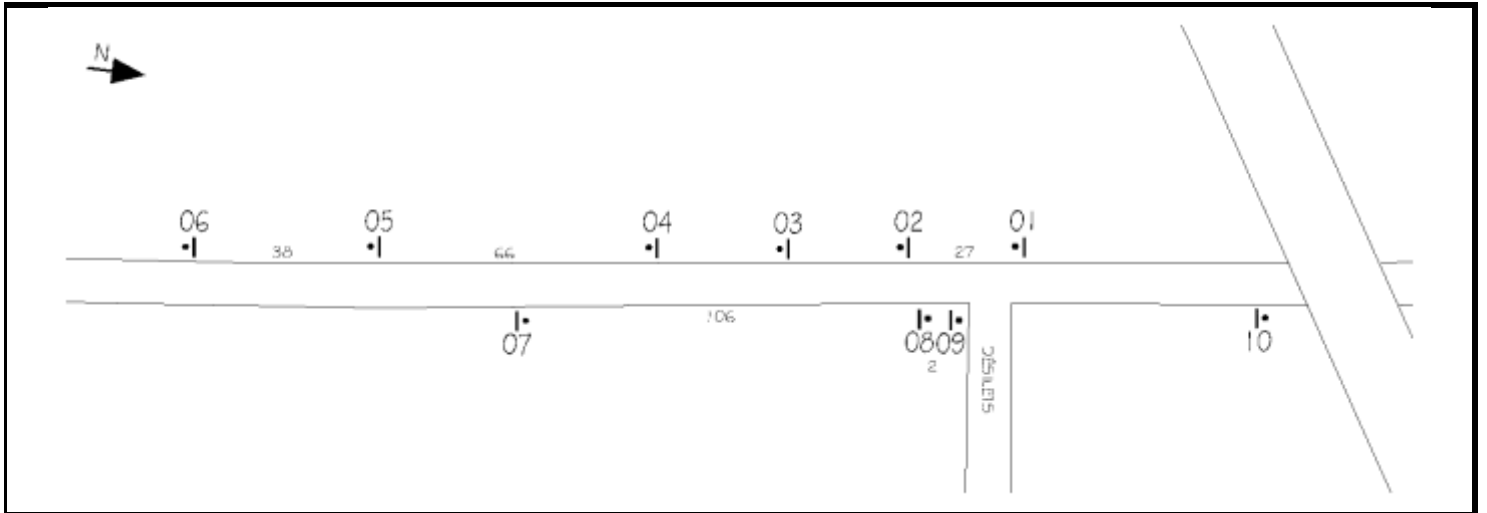

P-150-2-G de 300 x 450 mm
localisé sur le poteau numéro **02** sur
Nicolas-Perrot, Av.

Stationnement interdit à gauche

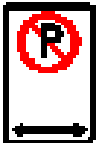

P-150-2-GD de 300 x 450 mm
localisé sur le poteau numéro **04** sur
Nicolas-Perrot, Av.

Stationnement interdit à gauche et à droite



P-150-2-D de 300 x 450 mm
localisé sur le poteau numéro **05** sur
Nicolas-Perrot, Av.

Stationnement interdit à droite

Bécancour

Croquis # 2-150

Nicolas-Perrot, Av.

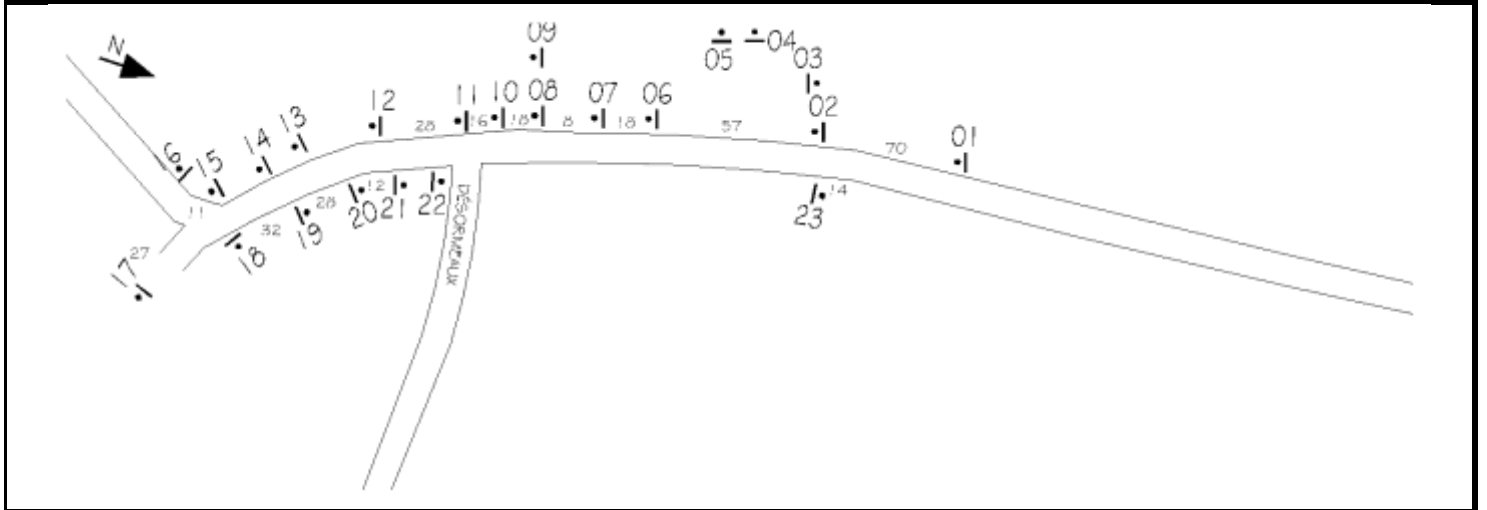

P-150-2-G de 300 x 450 mm
localisé sur le poteau numéro 101 sur
Nicolas-Perrot, Av.

Stationnement interdit à gauche

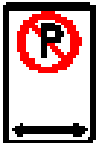

P-150-2-GD de 300 x 450 mm
localisé sur le poteau numéro 102 sur
Nicolas-Perrot, Av.

Stationnement interdit à gauche et à droite



P-150-1 de 300 x 450 mm
localisé sur le poteau numéro 103 sur
Nicolas-Perrot, Av.

Stationnement interdit



P-150-2-D-2 de 300 x 450 mm
localisé sur le poteau numéro 105 sur
Nicolas-Perrot, Av.

Stationnement interdit à droite excepté véhicule de
livraison

Bécancour



P-150-2-D de 300 x 450 mm
localisé sur le poteau numéro 106 sur
Nicolas-Perrot, Av.

Stationnement interdit à droite



P-150-1 de 300 x 450 mm
localisé sur le poteau numéro 119 sur
Nicolas-Perrot, Av.

Stationnement interdit

Bécancour

Croquis # 2-280

Nicolas-Perrot, Av.

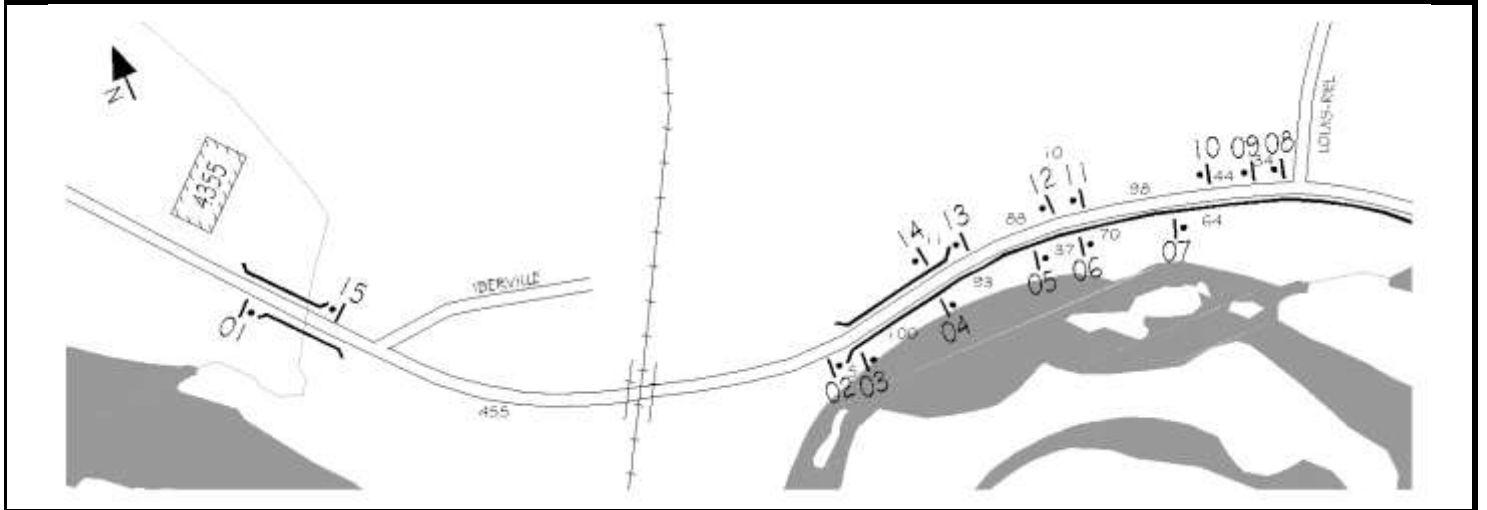

P-150-2-G de 300 x 450 mm
localisé sur le poteau numéro **103** sur
Nicolas-Perrot, Av.

Stationnement interdit à gauche

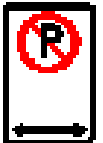

P-150-2-GD de 300 x 450 mm
localisé sur le poteau numéro **104** sur
Nicolas-Perrot, Av.

Stationnement interdit à gauche et à droite

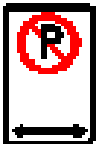

P-150-2-GD de 300 x 450 mm
localisé sur le poteau numéro **105** sur
Nicolas-Perrot, Av.

Stationnement interdit à gauche et à droite

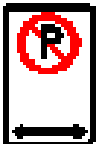

P-150-2-GD de 300 x 450 mm
localisé sur le poteau numéro **107** sur
Nicolas-Perrot, Av.

Stationnement interdit à gauche et à droite

Bécancour

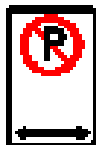

P-150-2-GD de 300 x 450 mm
localisé sur le poteau numéro **110** sur
Nicolas-Perrot, Av.

Stationnement interdit à gauche et à droite



P-150-2-GD de 300 x 450 mm
localisé sur le poteau numéro **111** sur
Nicolas-Perrot, Av.

Stationnement interdit à gauche et à droite

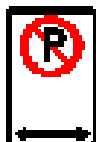

P-150-2-GD de 300 x 450 mm
localisé sur le poteau numéro **112** sur
Nicolas-Perrot, Av.

Stationnement interdit à gauche et à droite



P-150-2-D de 300 x 450 mm
localisé sur le poteau numéro **114** sur
Nicolas-Perrot, Av.

Stationnement interdit à droite

Bécancour

Croquis # 2-350

Nicolas-Perrot, Av.

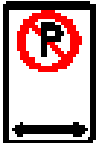
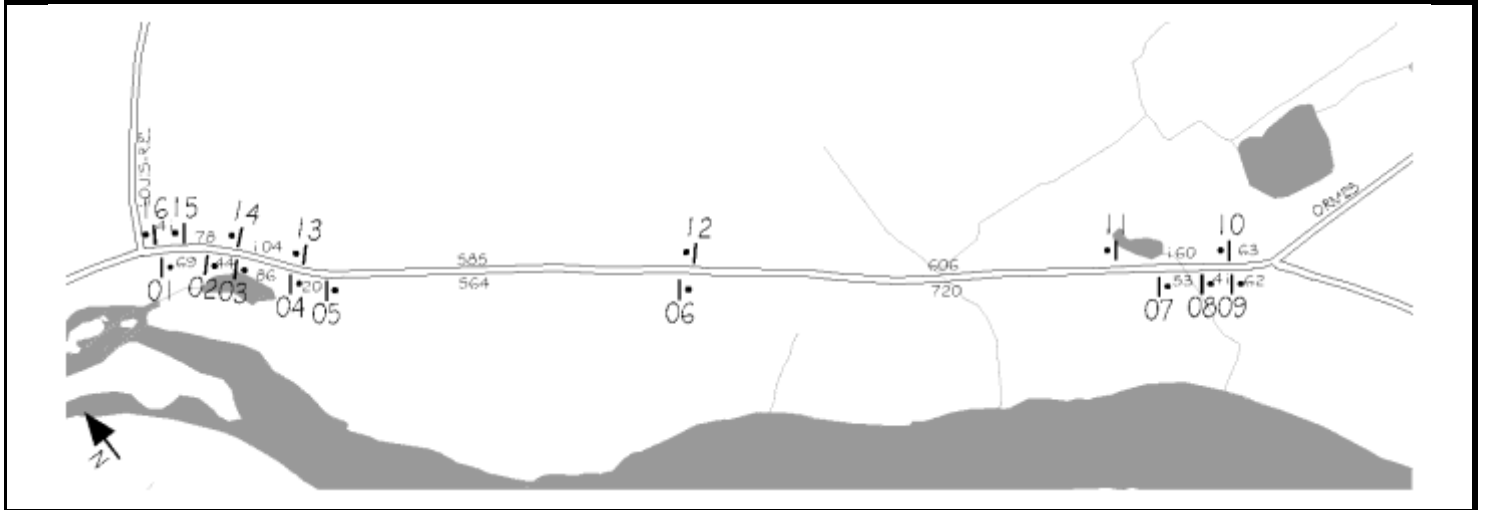

P-150-2-GD de 300 x 450 mm
localisé sur le poteau numéro 101 sur
Nicolas-Perrot, Av.

Stationnement interdit à gauche et à droite

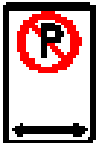

P-150-2-GD de 300 x 450 mm
localisé sur le poteau numéro 103 sur
Nicolas-Perrot, Av.

Stationnement interdit à gauche et à droite



P-150-2-D de 300 x 450 mm
localisé sur le poteau numéro 105 sur
Nicolas-Perrot, Av.

Stationnement interdit à droite



P-150-2-G de 300 x 450 mm
localisé sur le poteau numéro 113 sur
Nicolas-Perrot, Av.

Stationnement interdit à gauche

Bécancour



P-150-2-GD de 300 x 450 mm
localisé sur le poteau numéro 114 sur
Nicolas-Perrot, Av.

Stationnement interdit à gauche et à droite



P-150-2-GD de 300 x 450 mm
localisé sur le poteau numéro 116 sur
Nicolas-Perrot, Av.

Stationnement interdit à gauche et à droite

Ste-Angèle

Croquis # 3-050

Coquelicots, Place Des

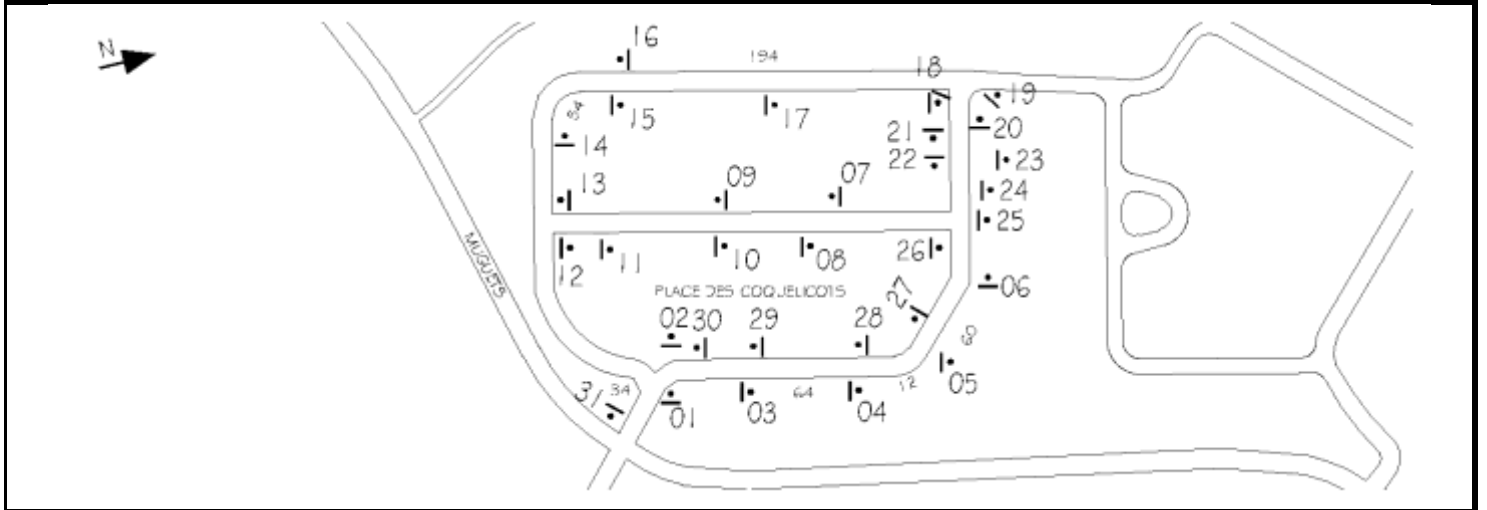

P-150-2-G de 300 x 450 mm
localisé sur le poteau numéro **105** sur
Coquelicots, Place Des

Stationnement interdit à gauche

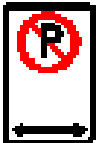

P-150-2-GD de 300 x 450 mm
localisé sur le poteau numéro **108** sur
Coquelicots, Place Des

Stationnement interdit à gauche et à droite



P-150-2-G de 300 x 450 mm
localisé sur le poteau numéro **112** sur
Coquelicots, Place Des

Stationnement interdit à gauche

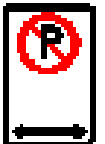

P-150-2-GD de 300 x 450 mm
localisé sur le poteau numéro **114** sur
Coquelicots, Place Des

Stationnement interdit à gauche et à droite

Ste-Angèle

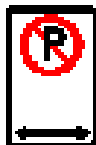

P-150-2-GD de 300 x 450 mm
localisé sur le poteau numéro **115** sur
Coquelicots, Place Des

Stationnement interdit à gauche et à droite



P-150-2-GD de 300 x 450 mm
localisé sur le poteau numéro **117** sur
Coquelicots, Place Des

Stationnement interdit à gauche et à droite



P-150-2-D de 450 x 300 mm
localisé sur le poteau numéro **118** sur
Coquelicots, Place Des

Stationnement interdit à droite



P-150-2-G de 300 x 450 mm
localisé sur le poteau numéro **121** sur
Coquelicots, Place Des

Stationnement interdit à gauche



P-150-2-GD de 300 x 450 mm
localisé sur le poteau numéro **125** sur
Coquelicots, Place Des

Stationnement interdit à gauche et à droite

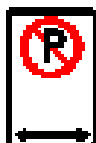

P-150-2-GD de 450 x 300 mm
localisé sur le poteau numéro **126** sur
Coquelicots, Place Des

Stationnement interdit à gauche et à droite

Ste-Angèle



P-150-2-D de 300 x 450 mm
localisé sur le poteau numéro **126** sur
Coquelicots, Place Des

Stationnement interdit à droite



P-150-2-D de 450 x 300 mm
localisé sur le poteau numéro **127** sur
Coquelicots, Place Des

Stationnement interdit à droite



P-150-2-G de 300 x 450 mm
localisé sur le poteau numéro **128** sur
Coquelicots, Place Des

Stationnement interdit à gauche

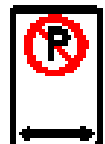

P-150-2-GD de 300 x 450 mm
localisé sur le poteau numéro **129** sur
Coquelicots, Place Des

Stationnement interdit à gauche et à droite

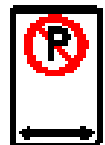

P-150-2-GD de 300 x 450 mm
localisé sur le poteau numéro **130** sur
Coquelicots, Place Des

Stationnement interdit à gauche et à droite

Ste-Angèle

Croquis # 3-062 Immortelles, Rue des

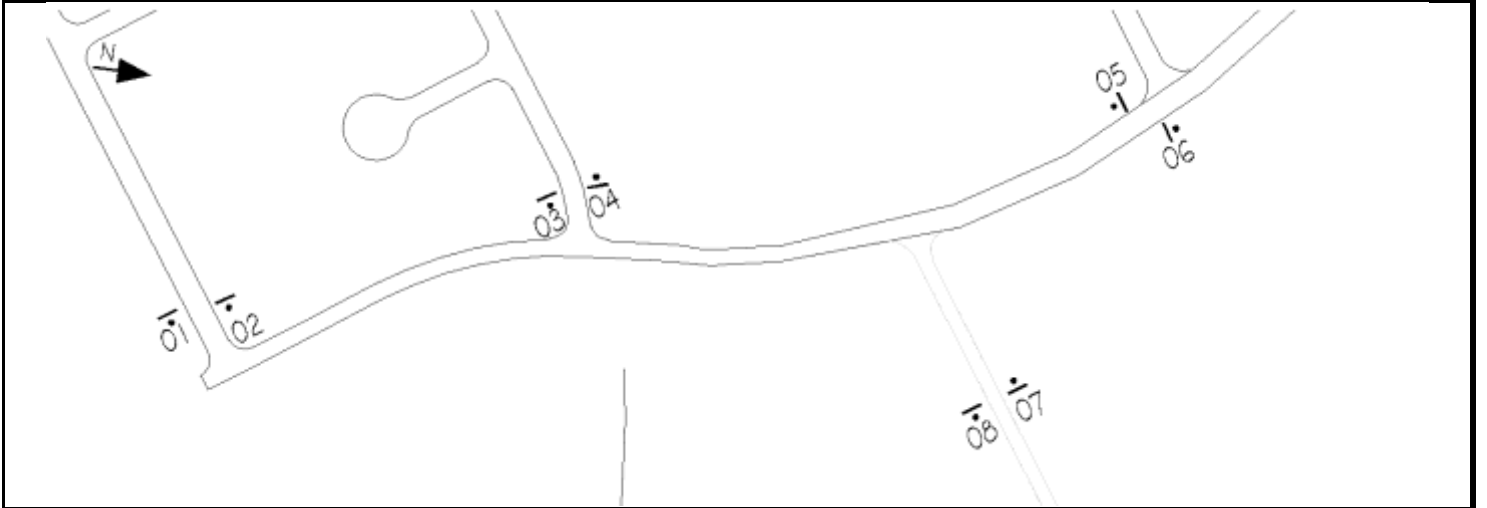

P-150-2-Secteur de 300 x 450 mm
localisé sur le poteau numéro :01 sur
Immortelles, Rue des

Interdiction stationnement - Secteur



P-150-2-Fin de 300 x 450 mm
localisé sur le poteau numéro :02 sur
Immortelles, Rue des

Interdiction stationnement - Fin



P-150-2-Secteur de 300 x 450 mm
localisé sur le poteau numéro :03 sur
Immortelles, Rue des

Interdiction stationnement - Secteur



P-150-2-Fin de 300 x 450 mm
localisé sur le poteau numéro :04 sur
Immortelles, Rue des

Interdiction stationnement - Fin

Ste-Angèle



P-150-2-Secteur de 300 x 450 mm
localisé sur le poteau numéro :05 sur
Immortelles, Rue des

Interdiction stationnement - Secteur



P-150-2-Fin de 300 x 450 mm
localisé sur le poteau numéro :06 sur
Immortelles, Rue des

Interdiction stationnement - Fin



P-150-2-Secteur de 300 x 450 mm
localisé sur le poteau numéro :07 sur
Immortelles, Rue des

Interdiction stationnement - Secteur



P-150-2-Fin de 300 x 450 mm
localisé sur le poteau numéro :08 sur
Immortelles, Rue des

Interdiction stationnement - Fin

Ste-Angèle

Croquis # 3-100

Bécancour, Boul.

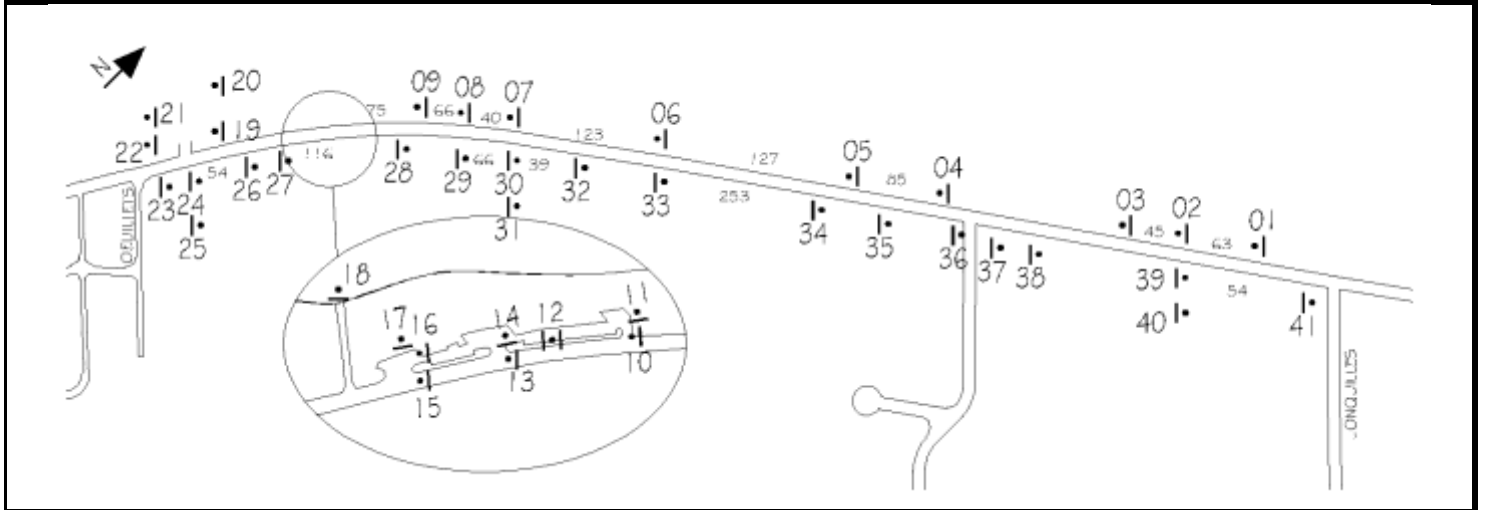

P-150-2-D de 300 x 450 mm
localisé sur le poteau numéro 123 sur
Bécancour, Boul.

Stationnement interdit à droite

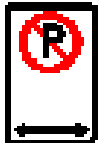

P-150-2-GD de 300 x 450 mm
localisé sur le poteau numéro 127 sur
Bécancour, Boul.

Stationnement interdit à gauche et à droite

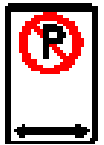

P-150-2-GD de 300 x 450 mm
localisé sur le poteau numéro 128 sur
Bécancour, Boul.

Stationnement interdit à gauche et à droite

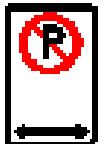

P-150-2-GD de 300 x 450 mm
localisé sur le poteau numéro 130 sur
Bécancour, Boul.

Stationnement interdit à gauche et à droite

Ste-Angèle



P-150-2-GD de 300 x 450 mm
localisé sur le poteau numéro **133** sur
Bécancour, Boul.

Stationnement interdit à gauche et à droite



P-150-2-GD de 300 x 450 mm
localisé sur le poteau numéro **134** sur
Bécancour, Boul.

Stationnement interdit à gauche et à droite



P-150-2-G de 300 x 450 mm
localisé sur le poteau numéro **136** sur
Bécancour, Boul.

Stationnement interdit à gauche

Ste-Angèle

Croquis # 3-140

Lys, Rue Des

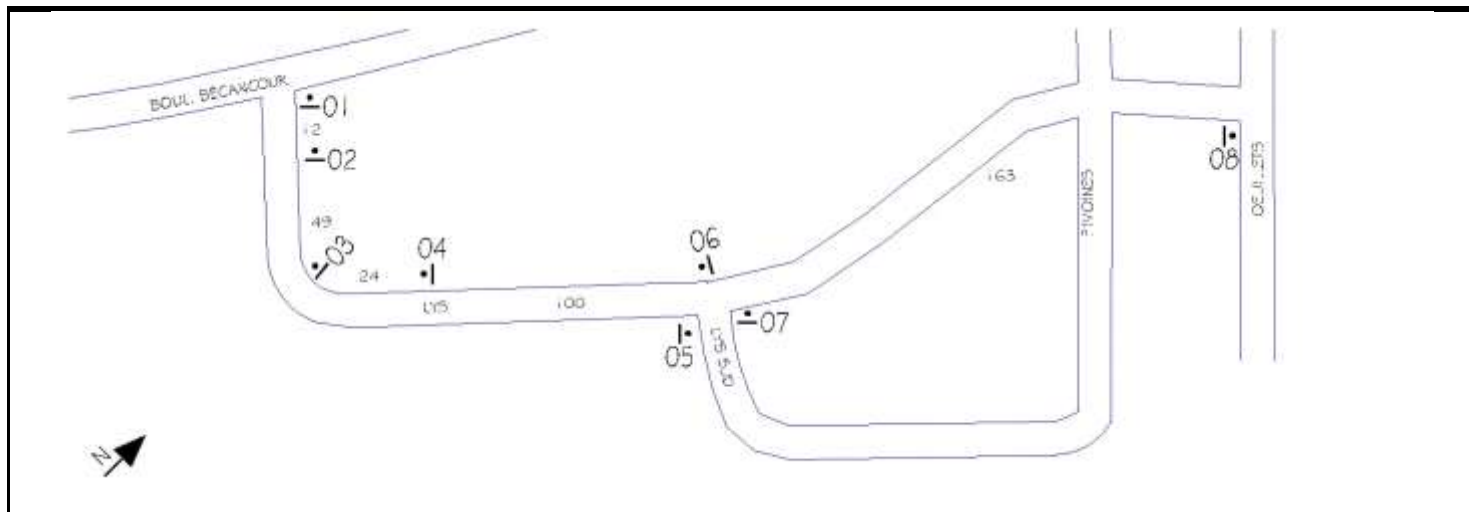

P-150-2-D de 300 x 450 mm
localisé sur le poteau numéro 102 sur
Lys, Rue Des

Stationnement interdit à droite

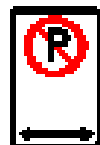

P-150-2-GD de 300 x 450 mm
localisé sur le poteau numéro 103 sur
Lys, Rue Des

Stationnement interdit à gauche et à droite



P-150-2-G de 300 x 450 mm
localisé sur le poteau numéro 104 sur
Lys, Rue Des

Stationnement interdit à gauche

Ste-Angèle

Croquis # 3-160

Bécancour, Boul.

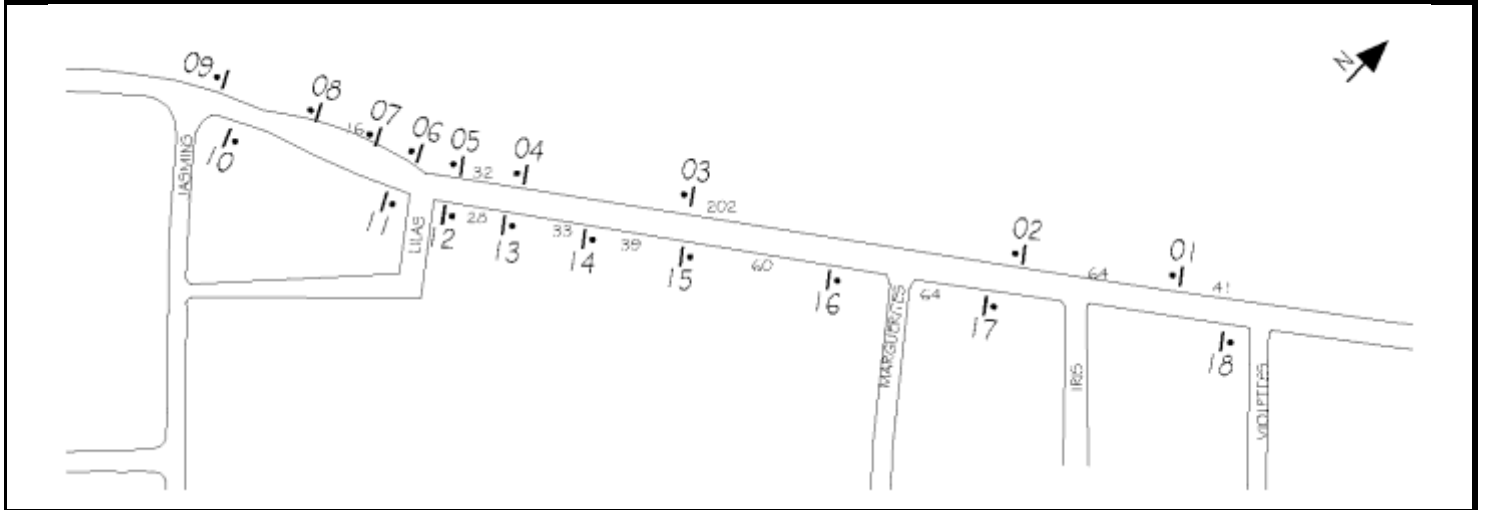

P-150-2-G de 300 x 450 mm
localisé sur le poteau numéro 106 sur
Bécancour, Boul.

Stationnement interdit à gauche

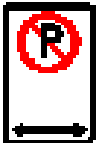

P-150-2-GD de 600 x 750 mm
localisé sur le poteau numéro 107 sur
Bécancour, Boul.

Stationnement interdit à gauche et à droite



P-150-2-G de 300 x 450 mm
localisé sur le poteau numéro 110 sur
Bécancour, Boul.

Stationnement interdit à gauche



P-150-2-D de 300 x 450 mm
localisé sur le poteau numéro 111 sur
Bécancour, Boul.

Stationnement interdit à droite

Ste-Angèle

Croquis # 3-190

Marguerites, Av. Des

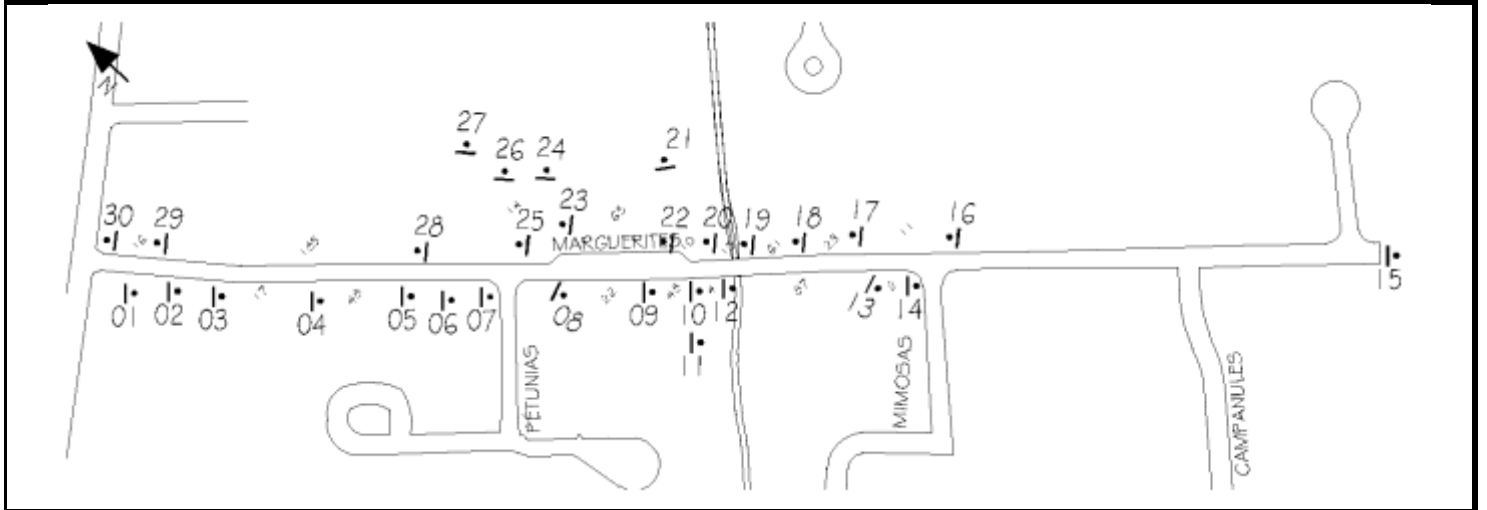

P-150-2-G de 300 x 450 mm
localisé sur le poteau numéro **101** sur
Marguerites, Av. Des

Stationnement interdit à gauche

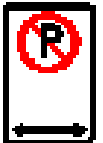

P-150-2-GD de 300 x 450 mm
localisé sur le poteau numéro **103** sur
Marguerites, Av. Des

Stationnement interdit à gauche et à droite



P-150-2-D de 300 x 450 mm
localisé sur le poteau numéro **106** sur
Marguerites, Av. Des

Stationnement interdit à droite



P-150-2-G de 300 x 450 mm
localisé sur le poteau numéro **108** sur
Marguerites, Av. Des

Stationnement interdit à gauche

Ste-Angèle

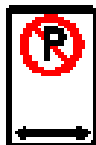

P-150-2-GD de 300 x 450 mm
localisé sur le poteau numéro **110** sur
Marguerites, Av. Des

Stationnement interdit à gauche et à droite



P-150-2-D de 300 x 450 mm
localisé sur le poteau numéro **113** sur
Marguerites, Av. Des

Stationnement interdit à droite



P-150-2-G de 300 x 450 mm
localisé sur le poteau numéro **129** sur
Marguerites, Av. Des

Stationnement interdit à gauche

Ste-Angèle

Croquis # 3-220

Lilas, Rue Des

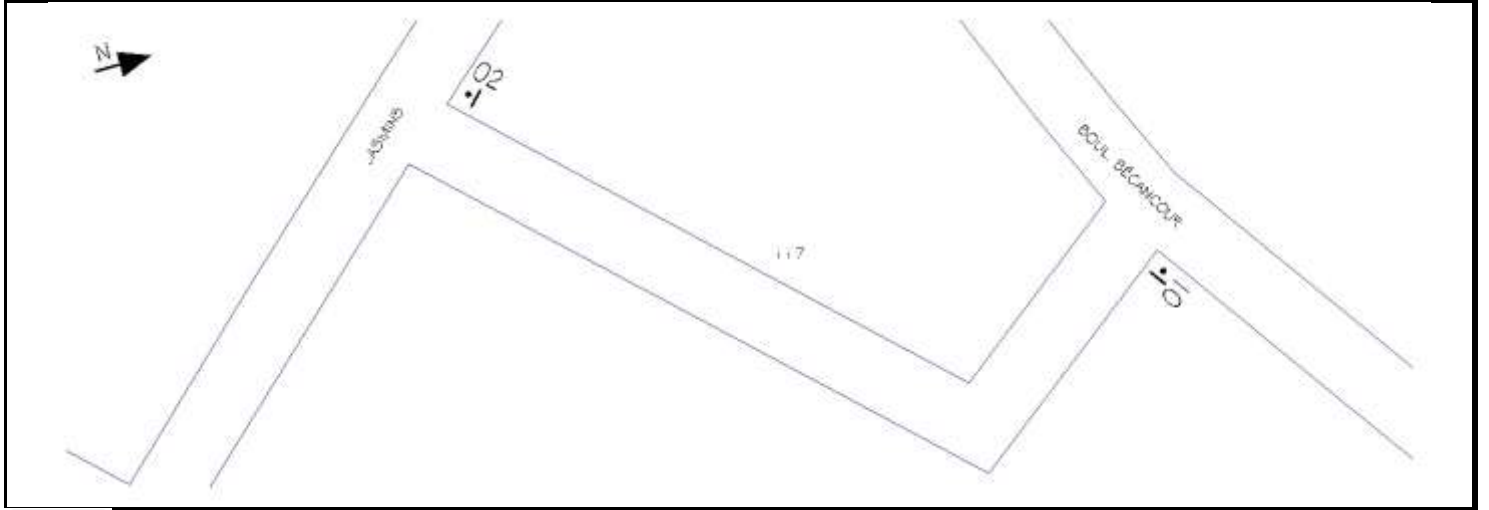

P-150-2-G de 300 x 450 mm
localisé sur le poteau numéro 102 sur
Lilas, Rue Des

Stationnement interdit à gauche

Ste-Angèle

Croquis # 3-270

Nénuphars, Av. Des

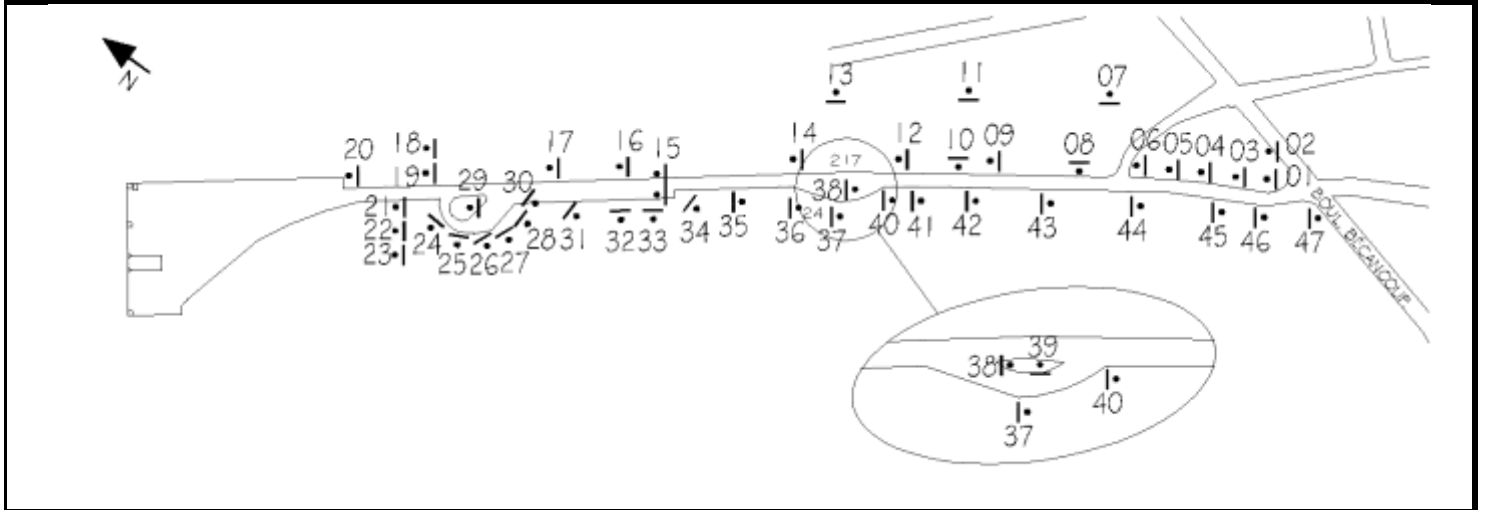

P-150-2-GD de 300 x 450 mm
localisé sur le poteau numéro **12** sur
Nénuphars, Av. Des

Stationnement interdit à gauche et à droite

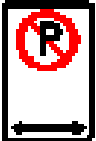

P-150-2-GD de 300 x 450 mm
localisé sur le poteau numéro **14** sur
Nénuphars, Av. Des

Stationnement interdit à gauche et à droite

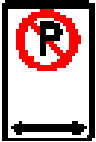

P-150-2-GD de 300 x 450 mm
localisé sur le poteau numéro **16** sur
Nénuphars, Av. Des

Stationnement interdit à gauche et à droite

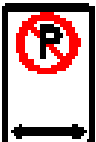

P-150-2-GD de 300 x 450 mm
localisé sur le poteau numéro **17** sur
Nénuphars, Av. Des

Stationnement interdit à gauche et à droite

Ste-Angèle



P-150-2-D de 300 x 450 mm
localisé sur le poteau numéro **118** sur
Nénuphars, Av. Des

Stationnement interdit à droite

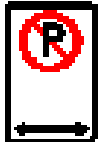

P-150-2-GD de 450 x 300 mm
localisé sur le poteau numéro **124** sur
Nénuphars, Av. Des

Stationnement interdit à gauche et à droite



P-150-2-D de 450 x 300 mm
localisé sur le poteau numéro **125** sur
Nénuphars, Av. Des

Stationnement interdit à droite



P-150-5 de 300 x 600 mm
localisé sur le poteau numéro **126** sur
Nénuphars, Av. Des

Stationnement interdit excepté personnes atteintes
déficience physique



P-150-5 de 300 x 600 mm
localisé sur le poteau numéro **128** sur
Nénuphars, Av. Des

Stationnement interdit excepté personnes atteintes
déficience physique

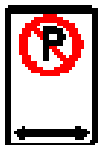

P-150-2-GD de 300 x 450 mm
localisé sur le poteau numéro **129** sur
Nénuphars, Av. Des

Stationnement interdit à gauche et à droite

Ste-Angèle



P-150-5 de 300 x 600 mm
localisé sur le poteau numéro **132** sur
Nénuphars, Av. Des

Stationnement interdit excepté personnes atteintes
déficience physique



P-150-2 de 300 x 450 mm
localisé sur le poteau numéro **133** sur
Nénuphars, Av. Des

Stationnement interdit



P-150-2-G de 300 x 450 mm
localisé sur le poteau numéro **136** sur
Nénuphars, Av. Des

Stationnement interdit à gauche

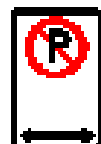

P-150-2-GD de 300 x 450 mm
localisé sur le poteau numéro **137** sur
Nénuphars, Av. Des

Stationnement interdit à gauche et à droite

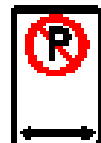

P-150-2-GD de 300 x 450 mm
localisé sur le poteau numéro **139** sur
Nénuphars, Av. Des

Stationnement interdit à gauche et à droite



P-150-2-D de 300 x 450 mm
localisé sur le poteau numéro **140** sur
Nénuphars, Av. Des

Stationnement interdit à droite

Ste-Angèle

Croquis # 3-280

Nénuphars, Av. Des

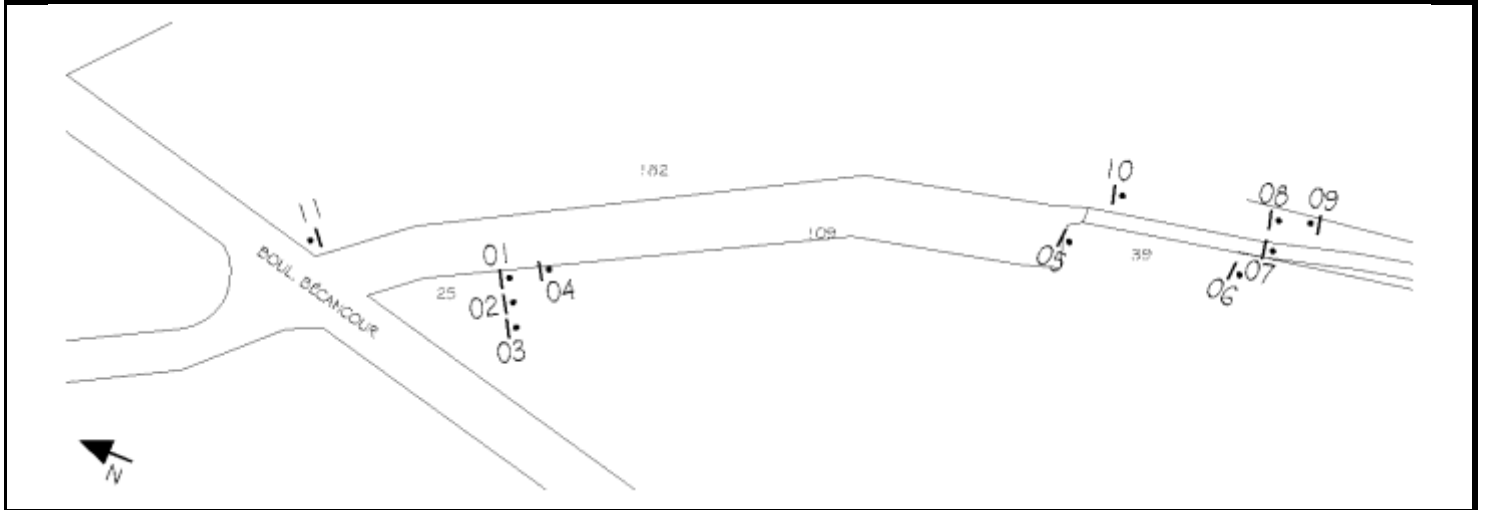

P-150-2-G de 300 x 450 mm
localisé sur le poteau numéro 105 sur
Nénuphars, Av. Des

Stationnement interdit à gauche



P-150-2-D de 300 x 450 mm
localisé sur le poteau numéro 106 sur
Nénuphars, Av. Des

Stationnement interdit à droite

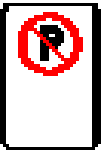

P-150-2 de 300 x 450 mm
localisé sur le poteau numéro 110 sur
Nénuphars, Av. Des

Stationnement interdit

Ste-Angèle

Croquis # 3-285

Bécancour, Boul.

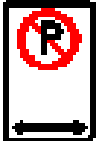
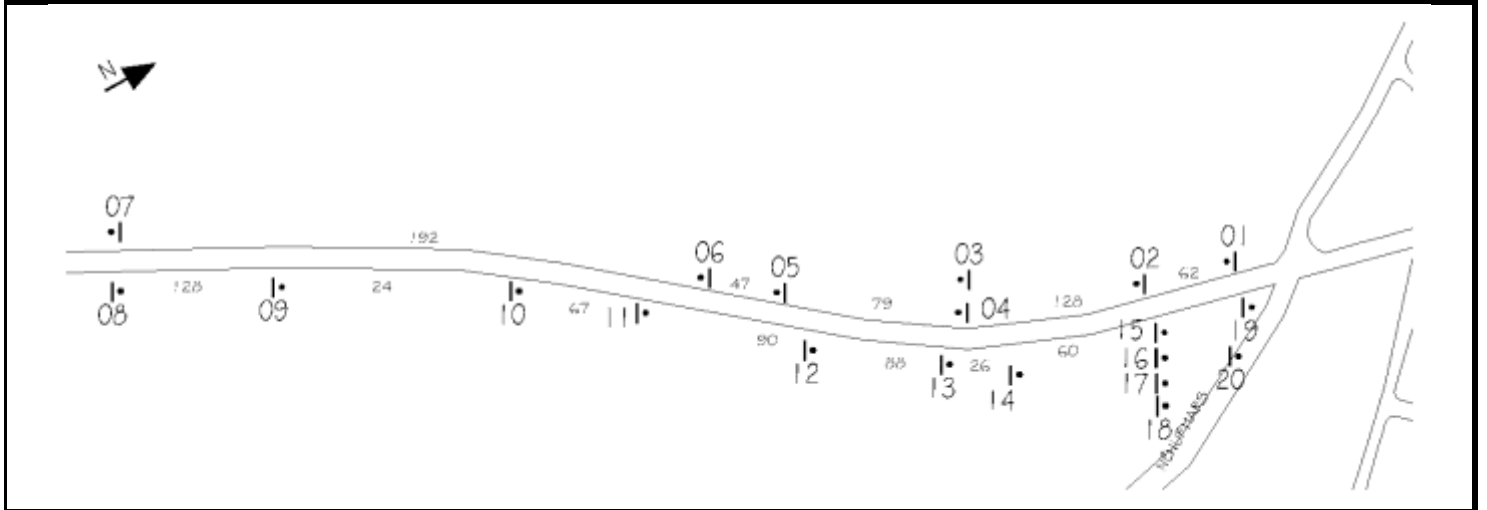

P-150-2-GD de 300 x 450 mm
localisé sur le poteau numéro **i01** sur
Bécancour, Boul.

Stationnement interdit à gauche et à droite



P-150-2-D de 300 x 450 mm
localisé sur le poteau numéro **i02** sur
Bécancour, Boul.

Stationnement interdit à droite



P-150-1 de 600 x 600 mm
localisé sur le poteau numéro **i17** sur
Bécancour, Boul.

Stationnement interdit

Ste-Angèle

Croquis # 3-290

Bécancour, Boul.

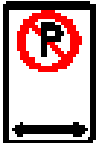
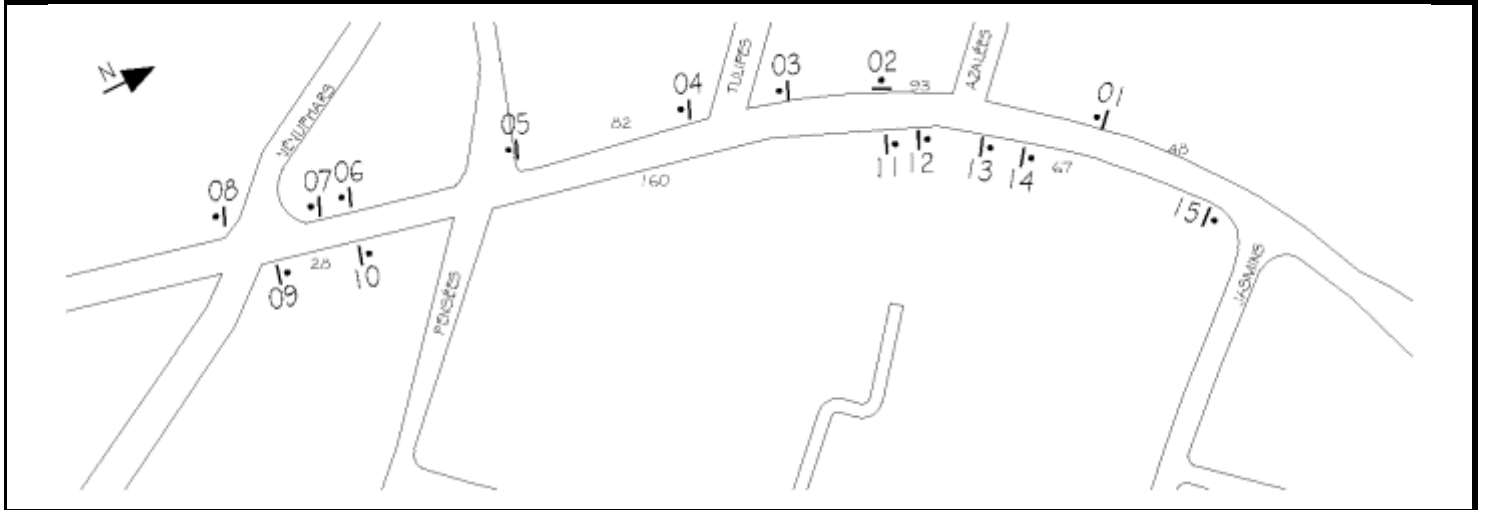

P-150-2-GD de 300 x 450 mm
localisé sur le poteau numéro 101 sur
Bécancour, Boul.

Stationnement interdit à gauche et à droite

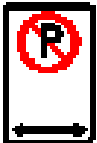

P-150-2-GD de 300 x 450 mm
localisé sur le poteau numéro 103 sur
Bécancour, Boul.

Stationnement interdit à gauche et à droite

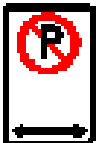

P-150-2-GD de 300 x 450 mm
localisé sur le poteau numéro 105 sur
Bécancour, Boul.

Stationnement interdit à gauche et à droite



P-150-2-D de 300 x 450 mm
localisé sur le poteau numéro 106 sur
Bécancour, Boul.

Stationnement interdit à droite

Ste-Angèle

Croquis # 3-300

Jasmins, Av. Des



P-150-2-G de 300 x 450 mm
localisé sur le poteau numéro **101** sur
Jasmins, Av. Des

Stationnement interdit à gauche

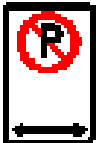

P-150-2-GD de 300 x 450 mm
localisé sur le poteau numéro **103** sur
Jasmins, Av. Des

Stationnement interdit à gauche et à droite



P-150-2-D de 300 x 450 mm
localisé sur le poteau numéro **104** sur
Jasmins, Av. Des

Stationnement interdit à droite



P-150-2-D de 300 x 450 mm
localisé sur le poteau numéro **108** sur
Jasmins, Av. Des

Stationnement interdit à droite

St-Grégoire

Croquis # 4-205

Port-Royal, Boul.

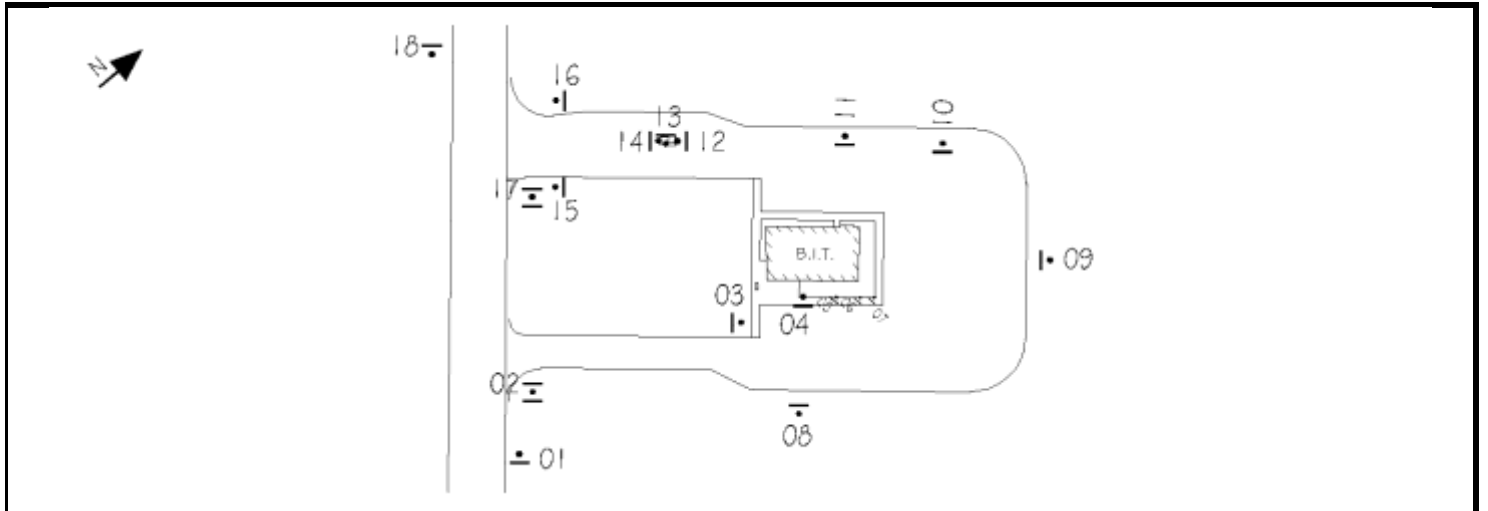

P-150-5 de 600 x 300 mm
localisé sur le poteau numéro **i04** sur
Port-Royal, Boul.

Stationnement interdit excepté personnes atteintes
déficience physique



P-150-2 de 300 x 450 mm
localisé sur le poteau numéro **i09** sur
Port-Royal, Boul.

Stationnement interdit

St-Grégoire

Croquis # 4-330

Stationnement

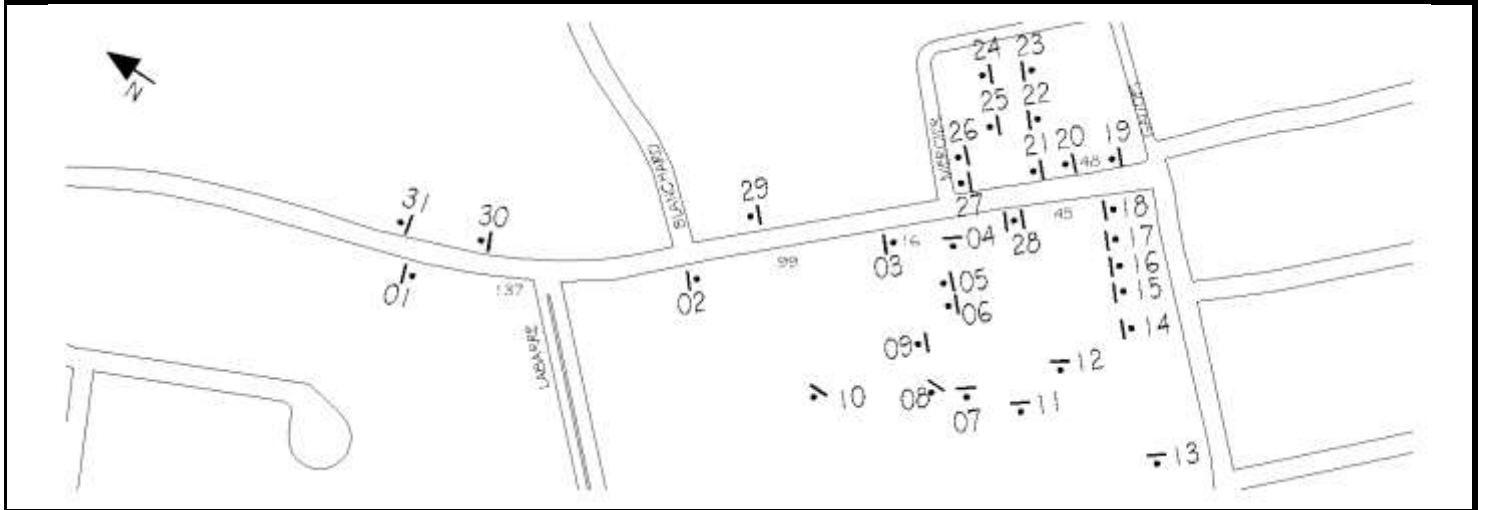

P-150-4-1-D-G de 600 x 450 mm

localisé sur le poteau numéro 111 sur

Stationnement

Stationnement interdit à gauche et droite excepté
utilisateur Club croquet



P-150-2 de 300 x 450 mm

localisé sur le poteau numéro 114 sur

Stationnement

Stationnement interdit



P-150-4-1-D de 600 x 450 mm

localisé sur le poteau numéro 115 sur

Port-Royal, Boul.

Stationnement réglementé pour le Club de croquet

St-Grégoire

Croquis # 4-350

Port-Royal, Boul.

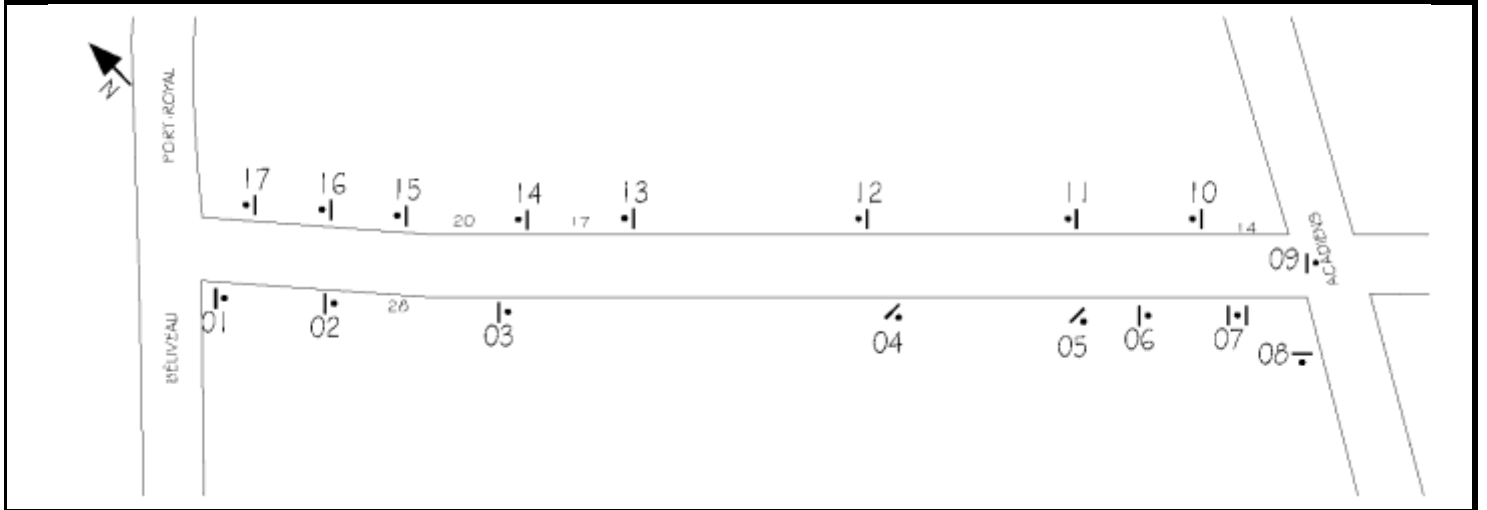

P-150-2-G de 300 x 450 mm
localisé sur le poteau numéro **104** sur
Port-Royal, Boul.

Stationnement interdit à gauche

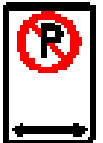

P-150-2-GD de 300 x 450 mm
localisé sur le poteau numéro **105** sur
Port-Royal, Boul.

Stationnement interdit à gauche et à droite



P-150-2-D de 300 x 450 mm
localisé sur le poteau numéro **107** sur
Port-Royal, Boul.

Stationnement interdit à droite



P-150-2-G de 300 x 450 mm
localisé sur le poteau numéro **110** sur
Port-Royal, Boul.

Stationnement interdit à gauche

St-Grégoire



P-150-2-GD de 300 x 450 mm
localisé sur le poteau numéro 112 sur
Port-Royal, Boul.

Stationnement interdit à gauche et à droite



P-150-2-GD de 300 x 450 mm
localisé sur le poteau numéro 113 sur
Port-Royal, Boul.

Stationnement interdit à gauche et à droite



P-150-2-D de 300 x 450 mm
localisé sur le poteau numéro 117 sur
Port-Royal, Boul.

Stationnement interdit à droite

St-Grégoire

Croquis # 4-360 Fardel, Av.

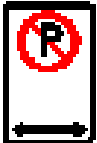
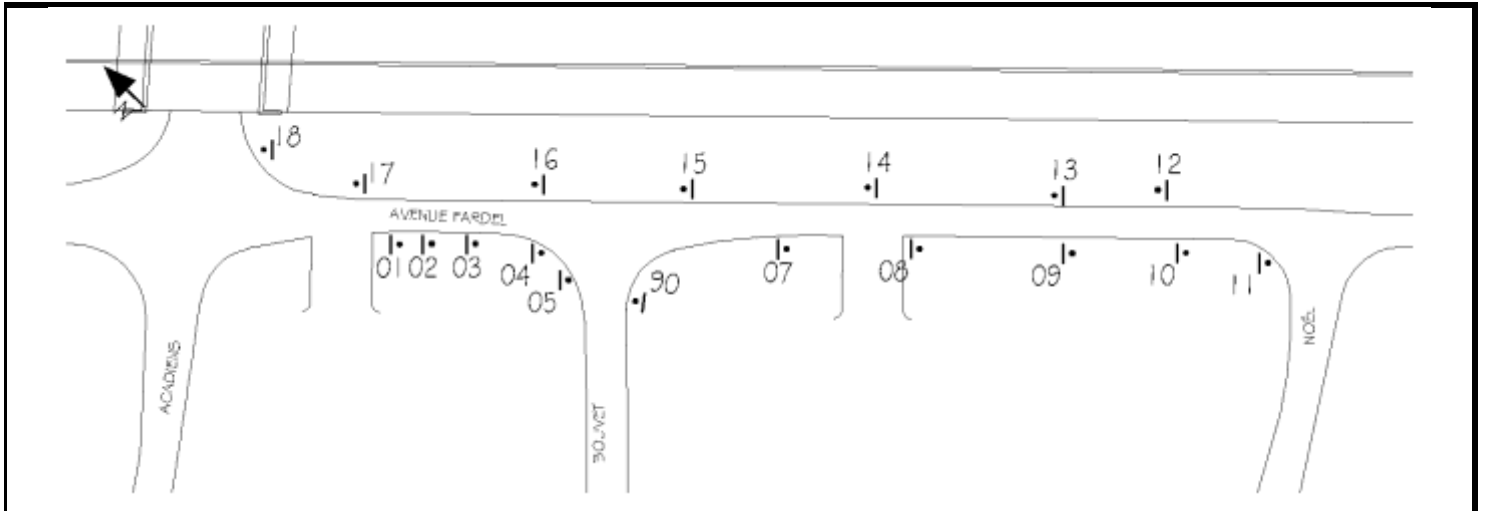

P-150-2-GD de 300 x 450 mm
localisé sur le poteau numéro **101** sur
Fardel, Av.

Stationnement interdit à gauche et à droite

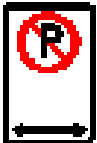

P-150-2-GD de 300 x 450 mm
localisé sur le poteau numéro **104** sur
Fardel, Av.

Stationnement interdit à gauche et à droite

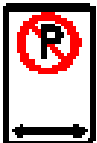

P-150-2-GD de 300 x 450 mm
localisé sur le poteau numéro **107** sur
Fardel, Av.

Stationnement interdit à gauche et à droite

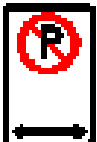

P-150-2-GD de 300 x 450 mm
localisé sur le poteau numéro **109** sur
Fardel, Av.

Stationnement interdit à gauche et à droite

St-Grégoire



P-150-2-GD de 300 x 450 mm
localisé sur le poteau numéro **114** sur
Fardel, Av.

Stationnement interdit à gauche et à droite



P-150-2-GD de 300 x 450 mm
localisé sur le poteau numéro **115** sur
Fardel, Av.

Stationnement interdit à gauche et à droite

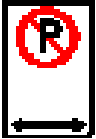

P-150-2-GD de 300 x 450 mm
localisé sur le poteau numéro **117** sur
Fardel, Av.

Stationnement interdit à gauche et à droite

St-Grégoire

Croquis # 4-370

Bouvet, Av.

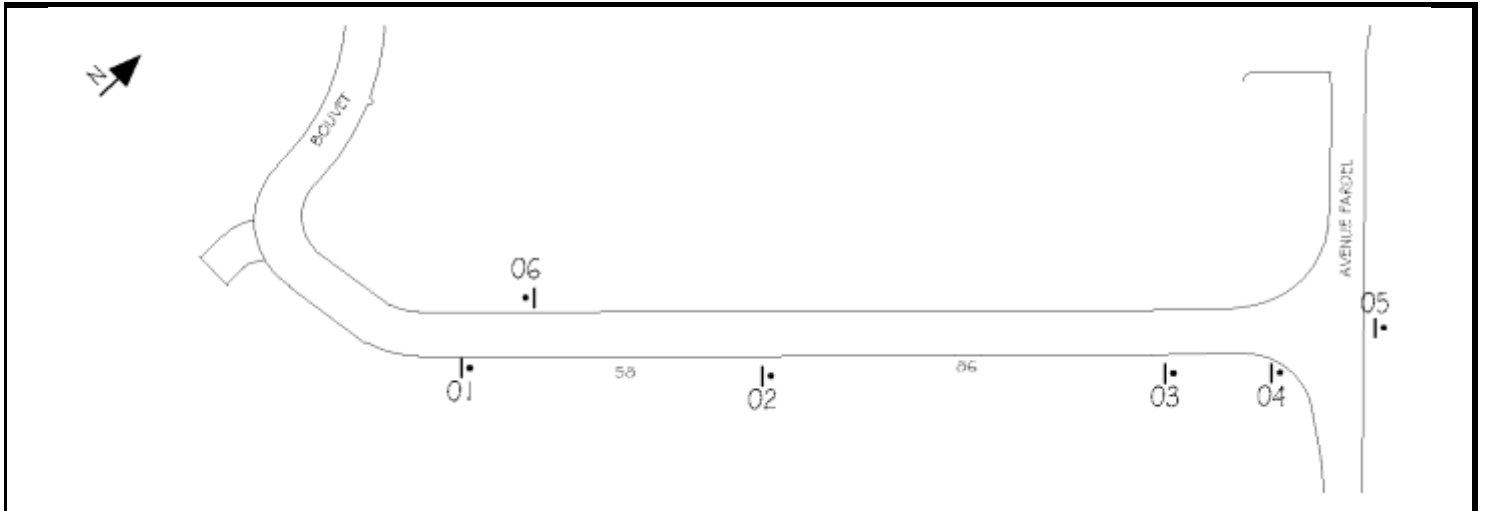

P-150-2-G de 300 x 450 mm
localisé sur le poteau numéro **102** sur
Bouvet, Av.

Stationnement interdit à gauche



P-150-2-D de 300 x 450 mm
localisé sur le poteau numéro **103** sur
Bouvet, Av.

Stationnement interdit à droite

St-Grégoire

Croquis # 4-380

Bouvet, Av.

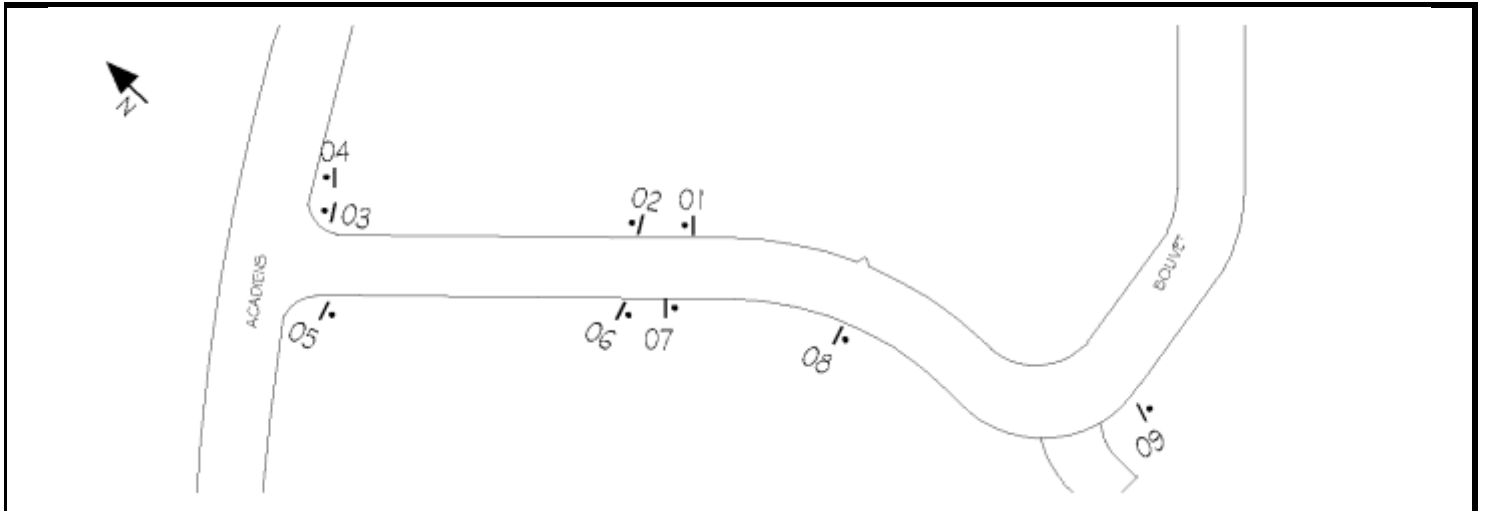

P-150-2-G de 450 x 300 mm
localisé sur le poteau numéro **102** sur
Bouvet, Av.

Stationnement interdit à gauche



P-150-2-D de 450 x 300 mm
localisé sur le poteau numéro **103** sur
Bouvet, Av.

Stationnement interdit à droite



P-150-2-G de 450 x 300 mm
localisé sur le poteau numéro **105** sur
Bouvet, Av.

Stationnement interdit à gauche



P-150-2-GD de 450 x 300 mm
localisé sur le poteau numéro **106** sur
Bouvet, Av.

Stationnement interdit à gauche et à droite

St-Grégoire



P-150-2-D de 450 x 300 mm
localisé sur le poteau numéro 108 sur
Bouvet, Av.

Stationnement interdit à droite

St-Grégoire

Croquis # 4-430 Landry, Av.

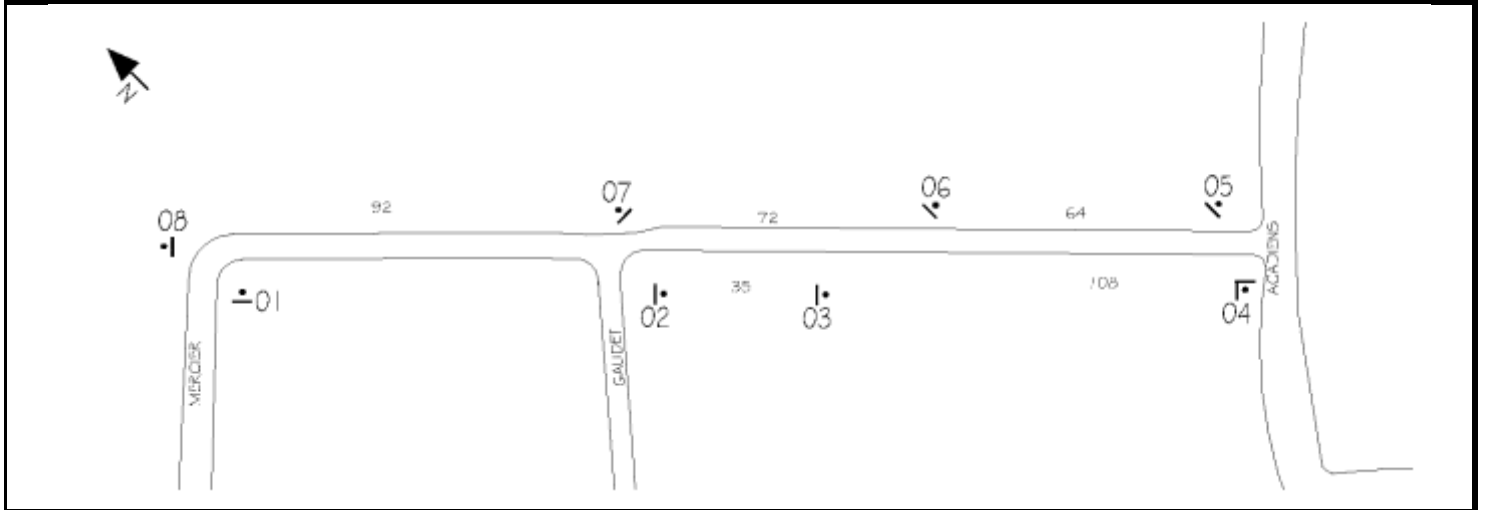

P-150-2-G de 300 x 450 mm
localisé sur le poteau numéro **102** sur
Landry, Av.

Stationnement interdit à gauche



P-150-2-D de 300 x 450 mm
localisé sur le poteau numéro **103** sur
Landry, Av.

Stationnement interdit à droite



P-150-2-G de 300 x 450 mm
localisé sur le poteau numéro **105** sur
Landry, Av.

Stationnement interdit à gauche



P-150-2-GD de 300 x 450 mm
localisé sur le poteau numéro **106** sur
Landry, Av.

Stationnement interdit à gauche et à droite

St-Grégoire



P-150-2-D de 300 x 450 mm
localisé sur le poteau numéro 107 sur
Landry, Av.

Stationnement interdit à droite



P-150-2 de 300 x 450 mm
localisé sur le poteau numéro 108 sur
Landry, Av.

Stationnement interdit

St-Grégoire

Croquis # 4-450 Gaudet, Rue

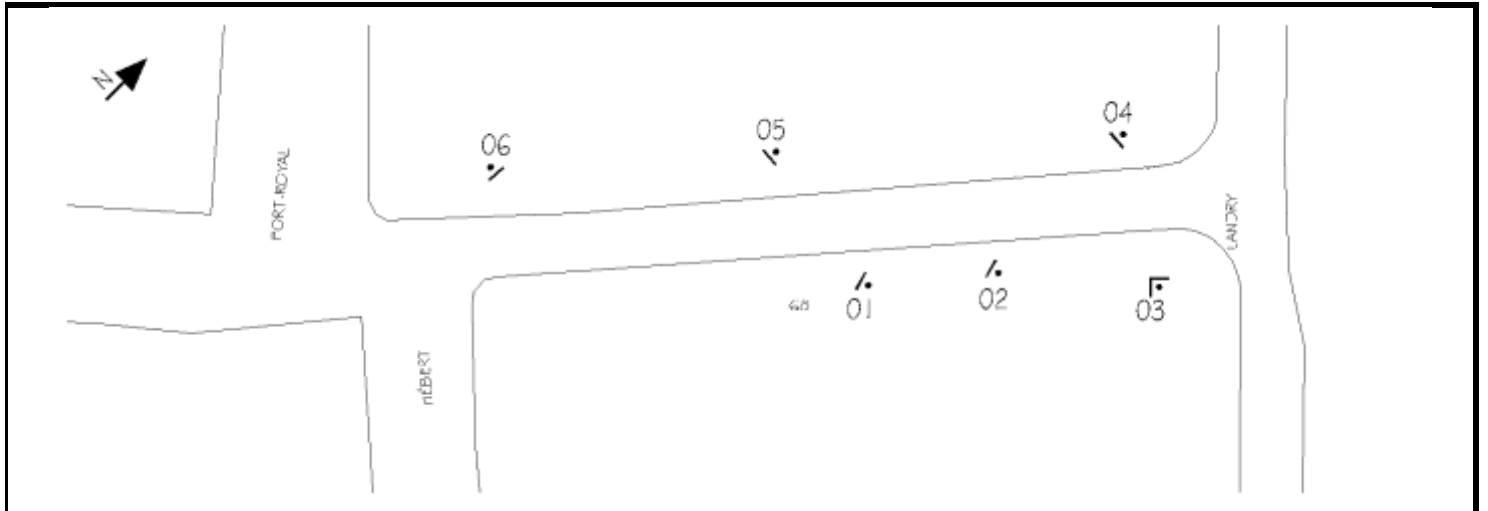

P-150-2-G de 300 x 450 mm
localisé sur le poteau numéro 104 sur
Gaudet, Rue

Stationnement interdit à gauche

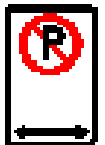

P-150-2-GD de 300 x 450 mm
localisé sur le poteau numéro 105 sur
Gaudet, Rue

Stationnement interdit à gauche et à droite



P-150-2-D de 300 x 450 mm
localisé sur le poteau numéro 106 sur
Gaudet, Rue

Stationnement interdit à droite

St-Grégoire

Croquis # 4-460

Hébert, Av.

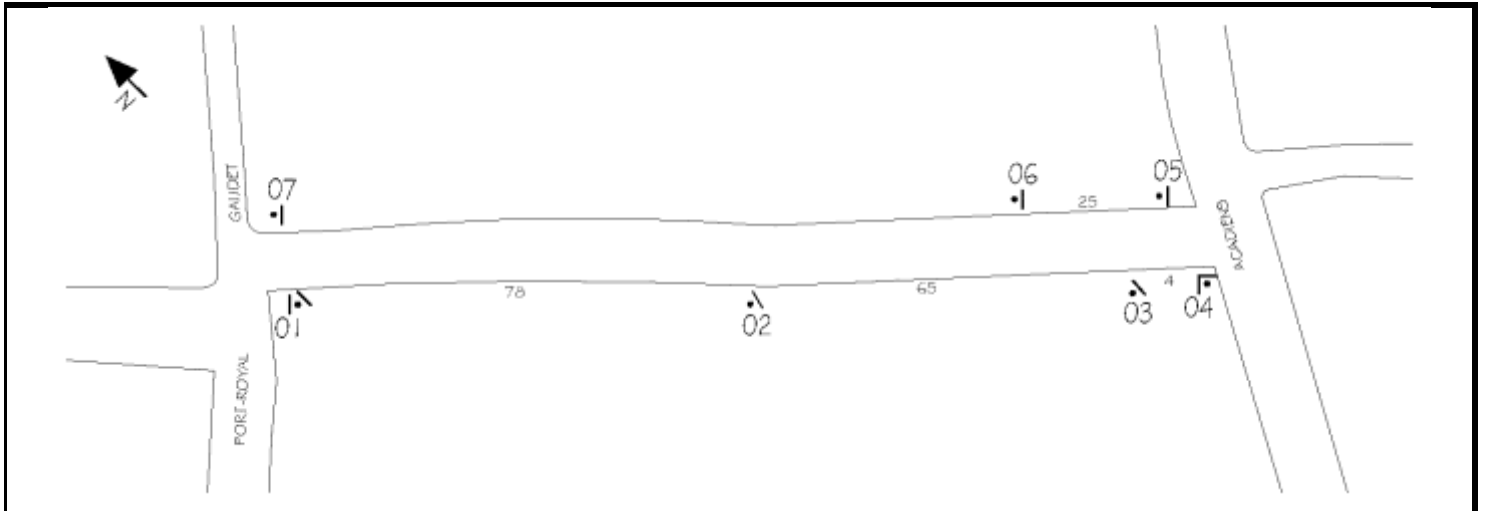

P-150-2-G de 300 x 450 mm
localisé sur le poteau numéro **101** sur
Hébert, Av.

Stationnement interdit à gauche

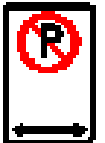

P-150-2-GD de 300 x 450 mm
localisé sur le poteau numéro **102** sur
Hébert, Av.

Stationnement interdit à gauche et à droite



P-150-2-D de 300 x 450 mm
localisé sur le poteau numéro **103** sur
Hébert, Av.

Stationnement interdit à droite



P-150-2-G de 300 x 450 mm
localisé sur le poteau numéro **105** sur
Hébert, Av.

Stationnement interdit à gauche

St-Grégoire



P-150-2-D de 300 x 450 mm
localisé sur le poteau numéro 106 sur
Hébert, Av.

Stationnement interdit à droite

St-Grégoire

Croquis # 4-505

Garceau, Rue

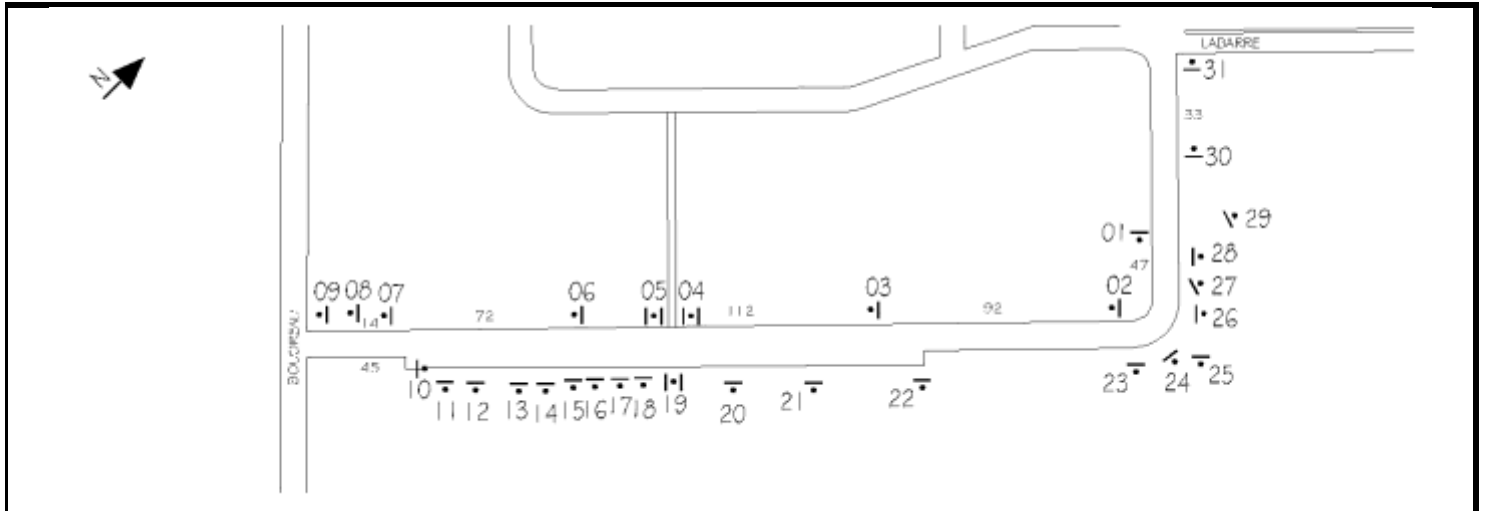

P-150-2-G de 300 x 450 mm
localisé sur le poteau numéro **i02** sur
Garceau, Rue

Stationnement interdit à gauche

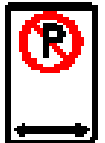

P-150-2-GD de 300 x 450 mm
localisé sur le poteau numéro **i03** sur
Garceau, Rue

Stationnement interdit à gauche et à droite



P-150-2-GD de 300 x 450 mm
localisé sur le poteau numéro **i06** sur
Garceau, Rue

Stationnement interdit à gauche et à droite



P-150-2-D de 300 x 450 mm
localisé sur le poteau numéro **i08** sur
Garceau, Rue

Stationnement interdit à droite

St-Grégoire

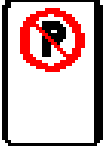

P-150-2 de 300 x 450 mm
localisé sur le poteau numéro **i14** sur
Garceau, Rue

Stationnement interdit

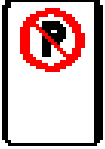

P-150-2 de 300 x 450 mm
localisé sur le poteau numéro **i18** sur
Garceau, Rue

Stationnement interdit



P-150-2-G de 300 x 450 mm
localisé sur le poteau numéro **i24** sur
Garceau, Rue

Stationnement interdit à gauche



P-150-2-D de 300 x 450 mm
localisé sur le poteau numéro **i27** sur
Garceau, Rue

Stationnement interdit à droite

St-Grégoire

Croquis # 4-540

Béliveau, Rue

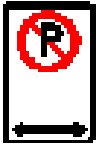
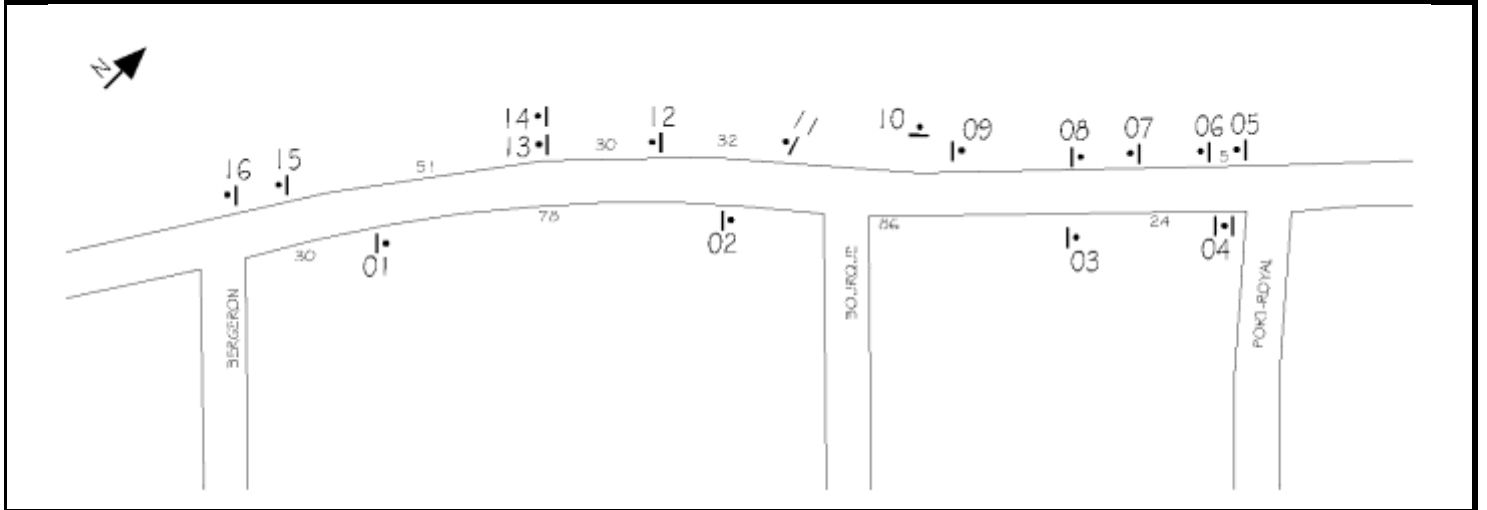

P-150-2-GD de 300 x 450 mm
localisé sur le poteau numéro 101 sur
Béliveau, Rue

Stationnement interdit à gauche et à droite

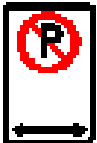

P-150-2-GD de 300 x 450 mm
localisé sur le poteau numéro 102 sur
Béliveau, Rue

Stationnement interdit à gauche et à droite



P-150-2-D de 300 x 450 mm
localisé sur le poteau numéro 103 sur
Béliveau, Rue

Stationnement interdit à droite



P-150-2-VB-COU de 450 x 600 mm
localisé sur le poteau numéro 107 sur
Béliveau, Rue

Stationnement interdit excepté utilisateur Couvent

St-Grégoire



P-150-2-VB-COU de 450 x 600 mm

localisé sur le poteau numéro 109 sur

Béliveau, Rue

Stationnement interdit excepté utilisateur Couvent

Croquis # 4-550

Béliveau, Rue

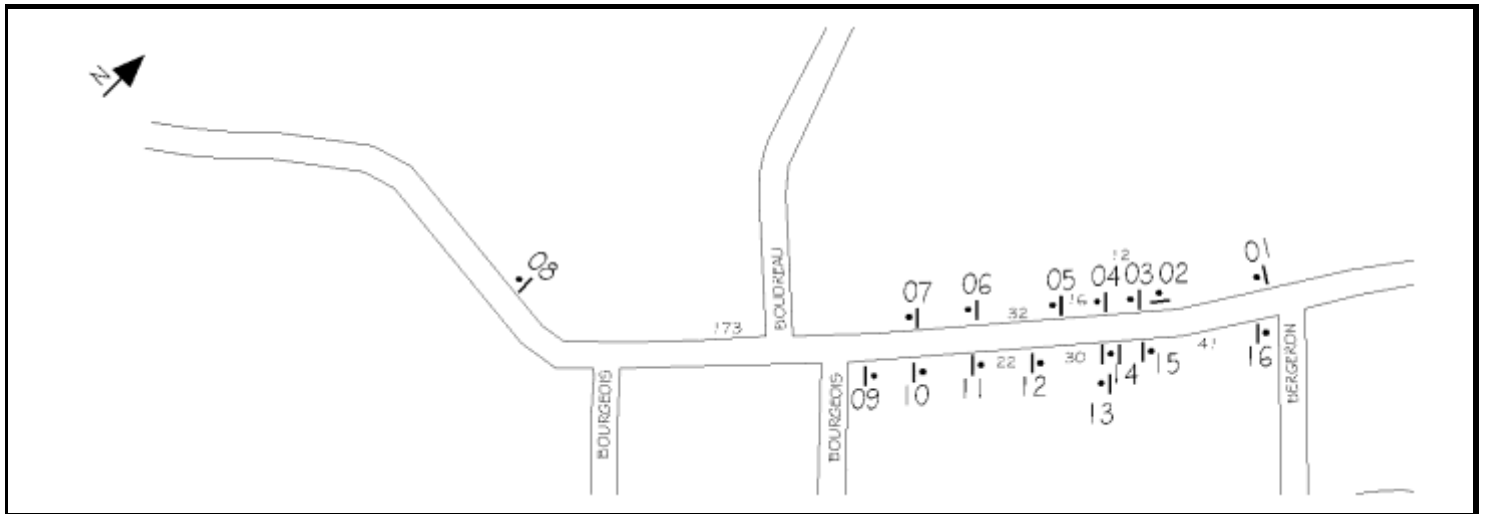

P-150-2-G de 300 x 450 mm

localisé sur le poteau numéro 111 sur

Béliveau, Rue

Stationnement interdit à gauche

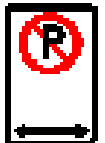

P-150-2-GD de 300 x 450 mm

localisé sur le poteau numéro 115 sur

Béliveau, Rue

Stationnement interdit à gauche et à droite

St-Grégoire

Croquis # 4-790

Acadiens, Boul. Des

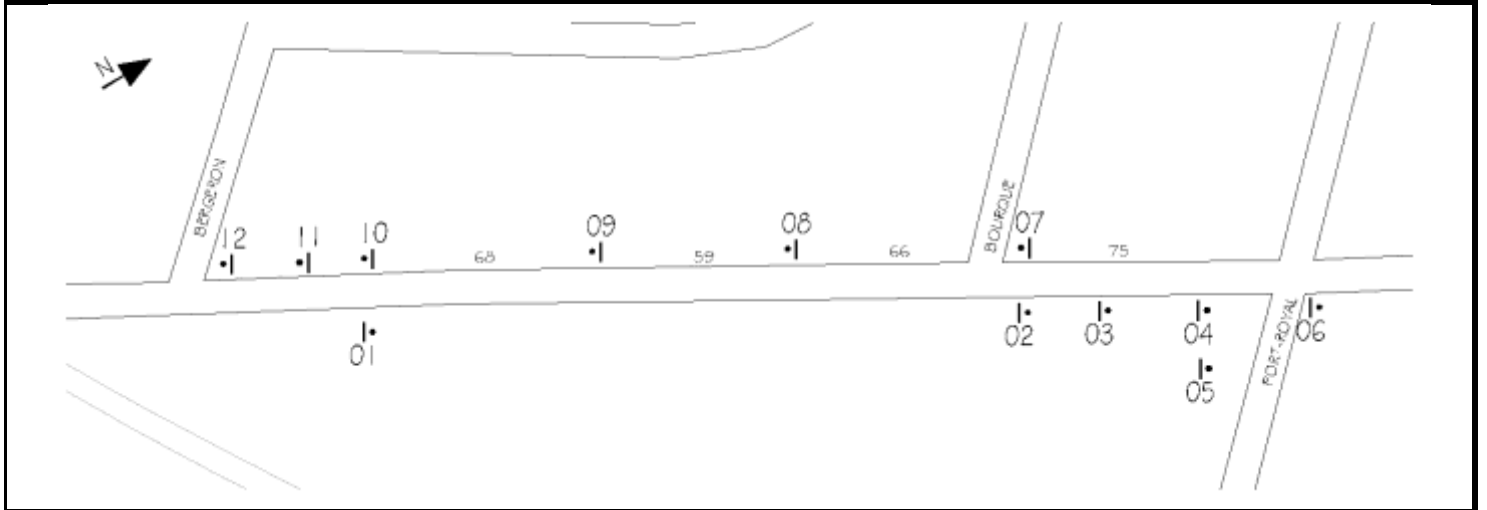

P-150-2-G de 300 x 450 mm
localisé sur le poteau numéro **101** sur
Acadiens, Boul. Des

Stationnement interdit à gauche

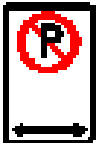

P-150-2-GD de 300 x 450 mm
localisé sur le poteau numéro **102** sur
Acadiens, Boul. Des

Stationnement interdit à gauche et à droite

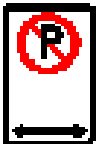

P-150-2-GD de 300 x 450 mm
localisé sur le poteau numéro **107** sur
Acadiens, Boul. Des

Stationnement interdit à gauche et à droite

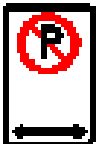

P-150-2-GD de 300 x 450 mm
localisé sur le poteau numéro **108** sur
Acadiens, Boul. Des

Stationnement interdit à gauche et à droite

St-Grégoire



P-150-2-GD de 300 x 450 mm
localisé sur le poteau numéro **109** sur
Acadiens, Boul. Des

Stationnement interdit à gauche et à droite



P-150-2-GD de 300 x 450 mm
localisé sur le poteau numéro **110** sur
Acadiens, Boul. Des

Stationnement interdit à gauche et à droite



P-150-2-D de 300 x 450 mm
localisé sur le poteau numéro **112** sur
Acadiens, Boul. Des

Stationnement interdit à droite

St-Grégoire

Croquis # 4-800

Acadiens, Boul. Des

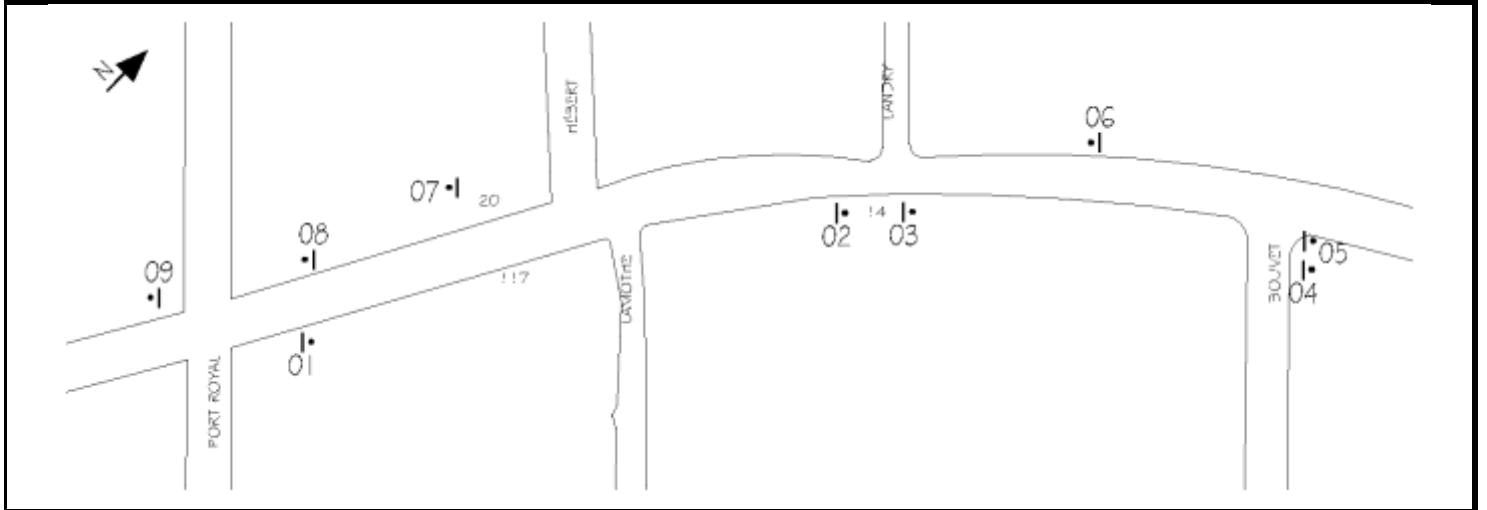

P-150-2-G de 300 x 450 mm
localisé sur le poteau numéro **101** sur
Acadiens, Boul. Des

Stationnement interdit à gauche

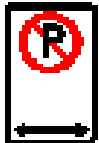

P-150-2-GD de 300 x 450 mm
localisé sur le poteau numéro **102** sur
Acadiens, Boul. Des

Stationnement interdit à gauche et à droite

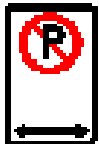

P-150-2-GD de 300 x 450 mm
localisé sur le poteau numéro **103** sur
Acadiens, Boul. Des

Stationnement interdit à gauche et à droite

St-Grégoire

Croquis # 4-810

Acadiens, Boul. Des

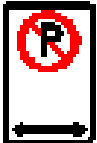
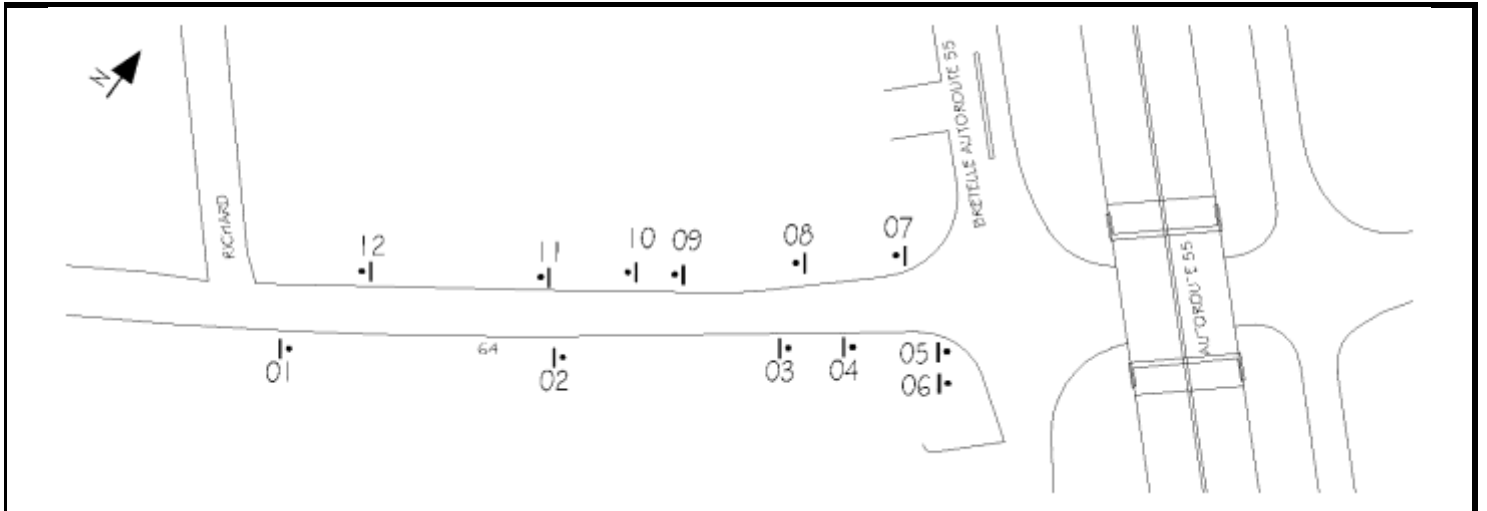

P-150-2-GD de 300 x 450 mm
localisé sur le poteau numéro **101** sur
Acadiens, Boul. Des

Stationnement interdit à gauche et à droite

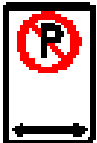

P-150-2-GD de 300 x 450 mm
localisé sur le poteau numéro **102** sur
Acadiens, Boul. Des

Stationnement interdit à gauche et à droite

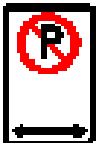

P-150-2-GD de 300 x 450 mm
localisé sur le poteau numéro **108** sur
Acadiens, Boul. Des

Stationnement interdit à gauche et à droite

Ste-Gertrude

Croquis # 6-190

Cyprès, Route des

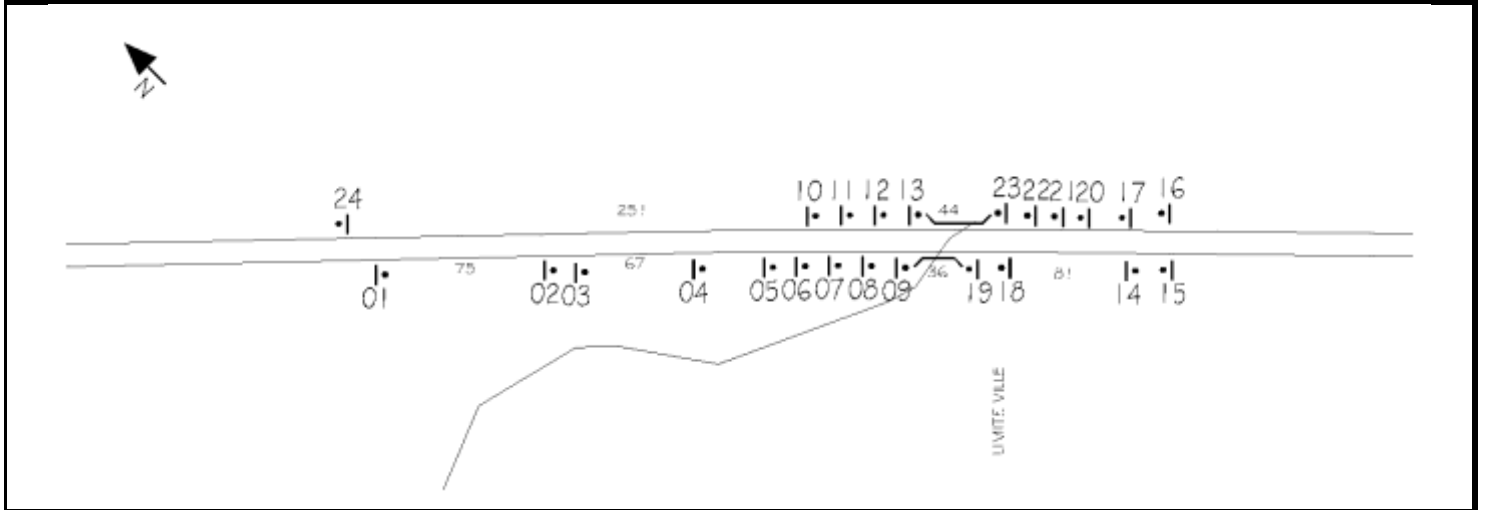

P-150-2-G de 300 x 450 mm
localisé sur le poteau numéro **101** sur
Cyprès, Route des

Stationnement interdit à gauche

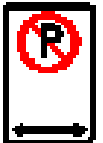

P-150-2-GD de 300 x 450 mm
localisé sur le poteau numéro **103** sur
Cyprès, Route des

Stationnement interdit à gauche et à droite

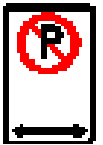

P-150-2-GD de 300 x 450 mm
localisé sur le poteau numéro **104** sur
Cyprès, Route des

Stationnement interdit à gauche et à droite



P-150-2-D de 300 x 450 mm
localisé sur le poteau numéro **106** sur
Cyprès, Route des

Stationnement interdit à droite

Ste-Gertrude

Croquis # 6-220 Pins, Rue Des

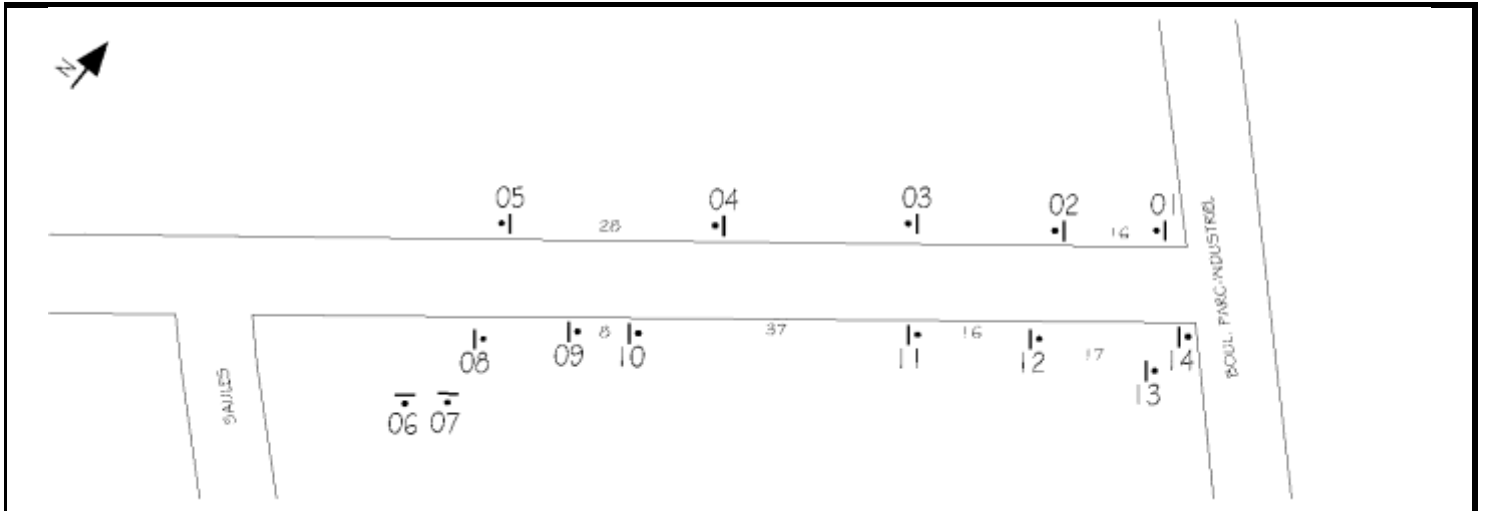

P-150-2-G de 300 x 450 mm
localisé sur le poteau numéro **101** sur
Pins, Rue Des

Stationnement interdit à gauche



P-150-2-D de 300 x 450 mm
localisé sur le poteau numéro **103** sur
Pins, Rue Des

Stationnement interdit à droite



P-150-2-G de 300 x 450 mm
localisé sur le poteau numéro **110** sur
Pins, Rue Des

Stationnement interdit à gauche

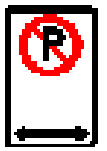

P-150-2-GD de 300 x 450 mm
localisé sur le poteau numéro **111** sur
Pins, Rue Des

Stationnement interdit à gauche et à droite

Ste-Gertrude



P-150-2-D de 300 x 450 mm
localisé sur le poteau numéro 113 sur
Pins, Rue Des

Stationnement interdit à droite

Croquis # 6-245 Église, rue de l'

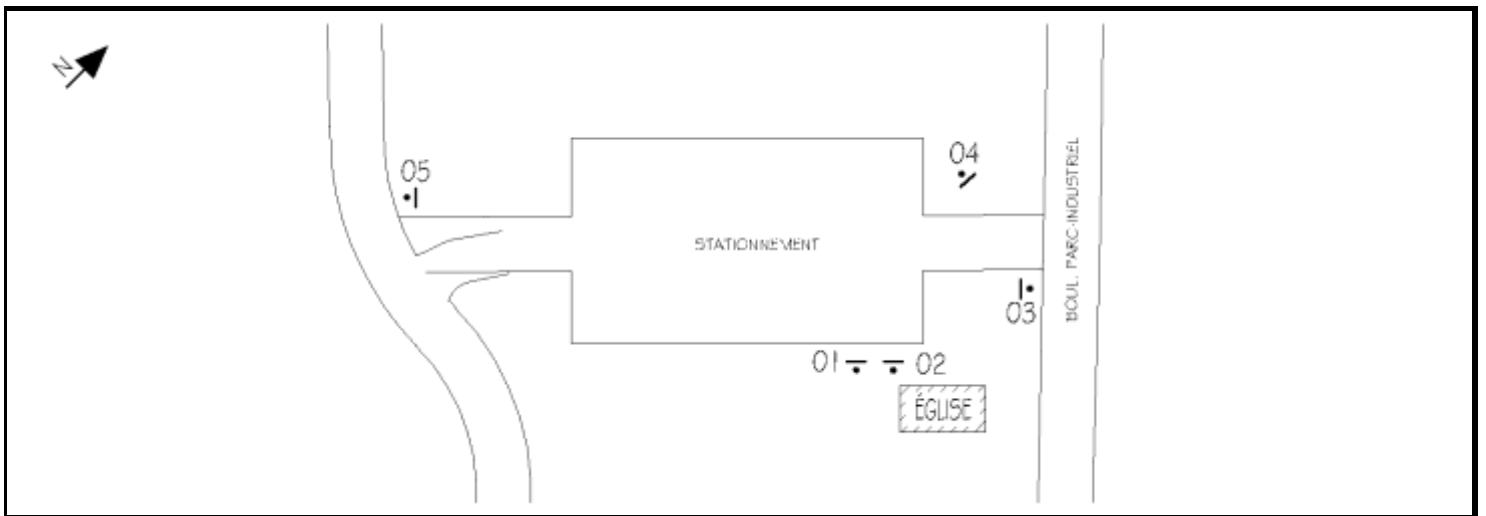

P-150-5 de 300 x 600 mm
localisé sur le poteau numéro 101 sur
Église, rue de l'

Stationnement interdit excepté personnes atteintes
déficience physique



P-150-5 de 300 x 600 mm
localisé sur le poteau numéro 102 sur
Église, rue de l'

Stationnement interdit excepté personnes atteintes
déficience physique

Ste-Gertrude

Croquis # 6-400

Haies, Rue des

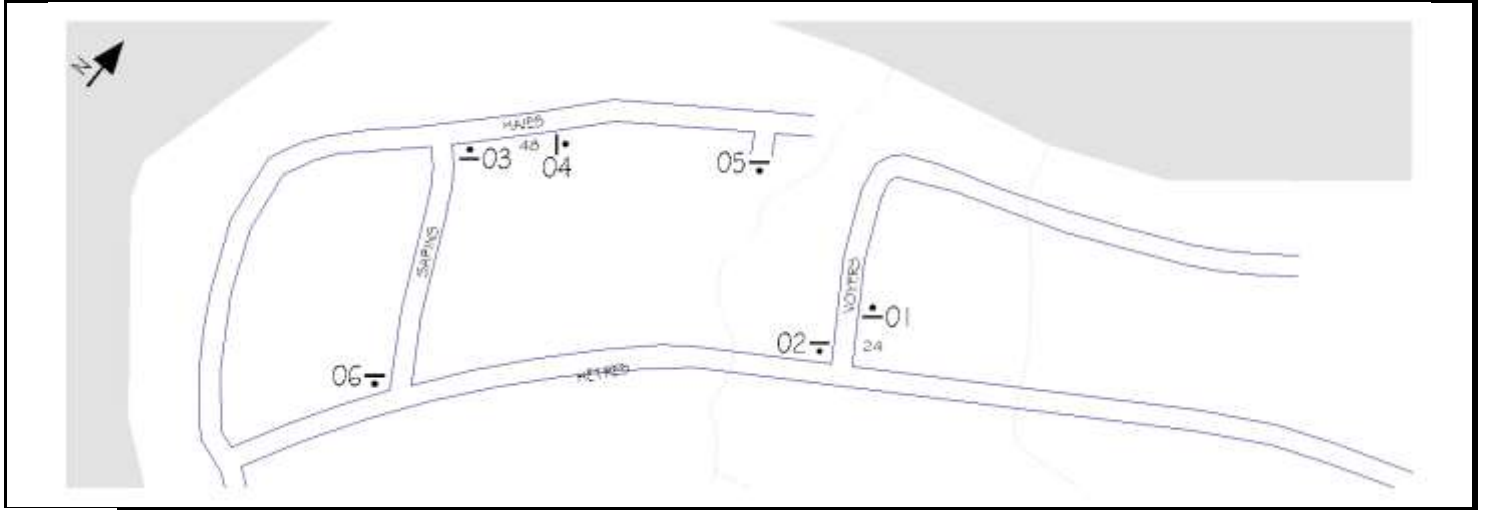

P-150-2 de 300 x 450 mm
localisé sur le poteau numéro 105 sur
Haies, Rue des

Stationnement interdit

ANNEXE B

RÈGLEMENT RELATIF AU STATIONNEMENT

INTERDICTION PÉRIODE INDIQUÉ PAR UNE SIGNALISATION

Gentilly

Croquis # 1-320 Galaxies, Av. Des

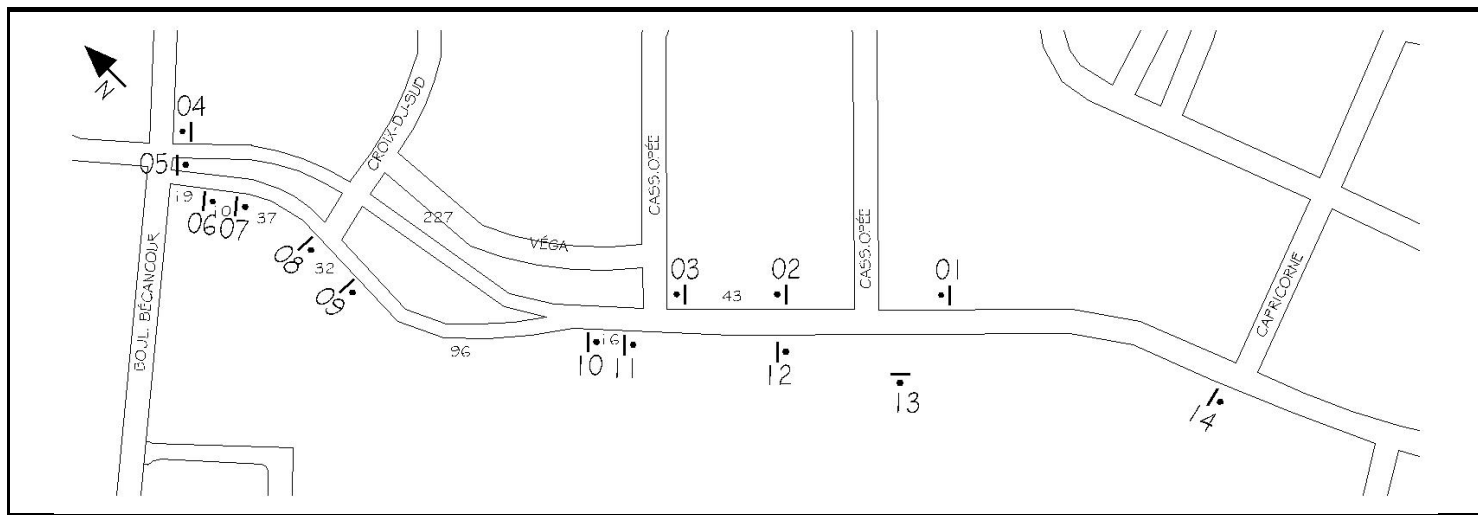

150-2-G-7-17-1 de 300 x 450 mm
localisé sur le poteau numéro 07 sur
Galaxies, Av. Des

Stationnement réglementé 7:30 à 17:00 lun. À ven.



150-2-GD-7-17-de 300 x 450 mm
localisé sur le poteau numéro 09 sur
Galaxies, Av. Des

Stationnement réglementé 7:30 à 17:00 lun. À ven.



150-2-D-7-17-1 de 300 x 450 mm
localisé sur le poteau numéro 10 sur
Galaxies, Av. Des

Stationnement réglementé 7:30 à 17:00 du L à V

Gentilly

Bécancour

Croquis # 2-080

Montesson, Av.

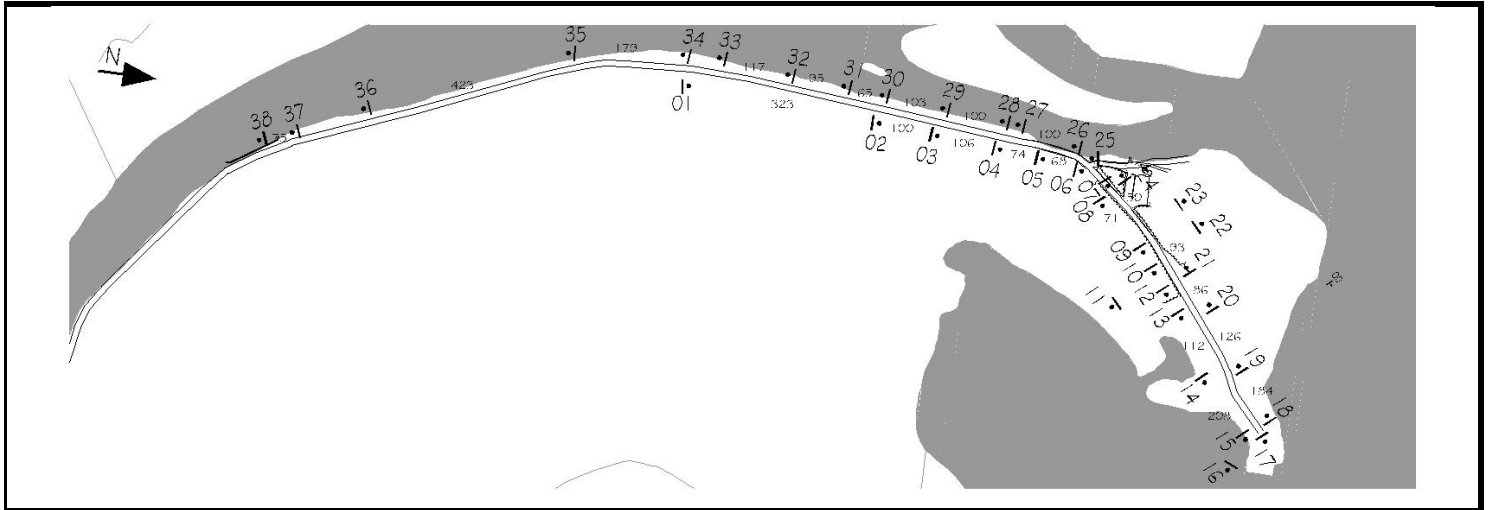

50-2-G-23-7-E de 300 x 450 mm
localisé sur le poteau numéro 02 sur
Montesson, Av.

Stationnement réglementé 23:00 à 7:00 en tout temps



50-2-GD-23-7-I de 300 x 450 mm
localisé sur le poteau numéro 03 sur
Montesson, Av.

Stationnement réglementé 23:00 à 7:00 en tout temps



50-2-GD-23-7-I de 300 x 450 mm
localisé sur le poteau numéro 04 sur
Montesson, Av.

Stationnement réglementé 23:00 à 7:00 en tout temps



50-2-GD-23-7-I de 300 x 450 mm
localisé sur le poteau numéro 05 sur
Montesson, Av.

Stationnement réglementé 23:00 à 7:00 en tout temps

Bécancour



!50-2-D-23-7-E de 300 x 450 mm

localisé sur le poteau numéro 106 sur

Montesson, Av.

Stationnement réglementé 23:00 à 7:00 en tout temps

Bécancour

Croquis # 2-085

Stationnement Petite Floride

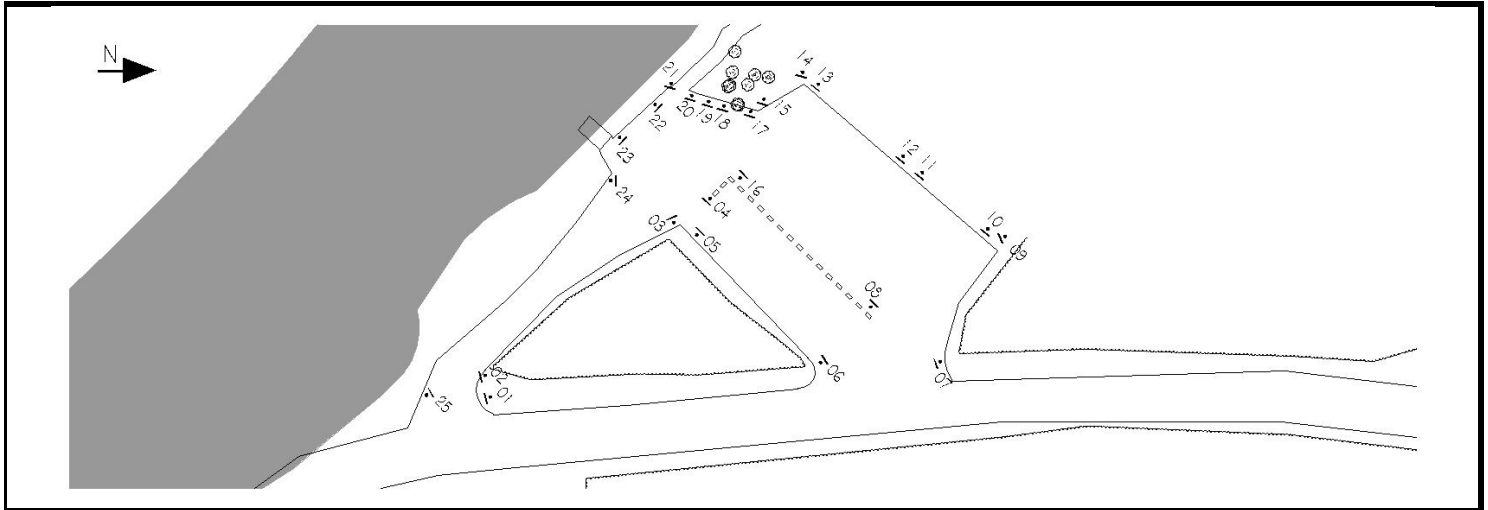

P-150-2-G-23-€ de 300 x 450 mm
localisé sur le poteau numéro 05 sur
Stationnement Petite Floride

Stationnement réglementé 23:00 à 6:00



P-150-2-D-23-€ de 300 x 450 mm
localisé sur le poteau numéro 06 sur
Stationnement Petite Floride

Stationnement réglementé 23:00 à 6:00



P-150-2-G-23-€ de 300 x 450 mm
localisé sur le poteau numéro 16 sur
Stationnement Petite Floride

Stationnement réglementé 23:00 à 6:00

Bécancour

Croquis # 2-170 Cartier, Rue

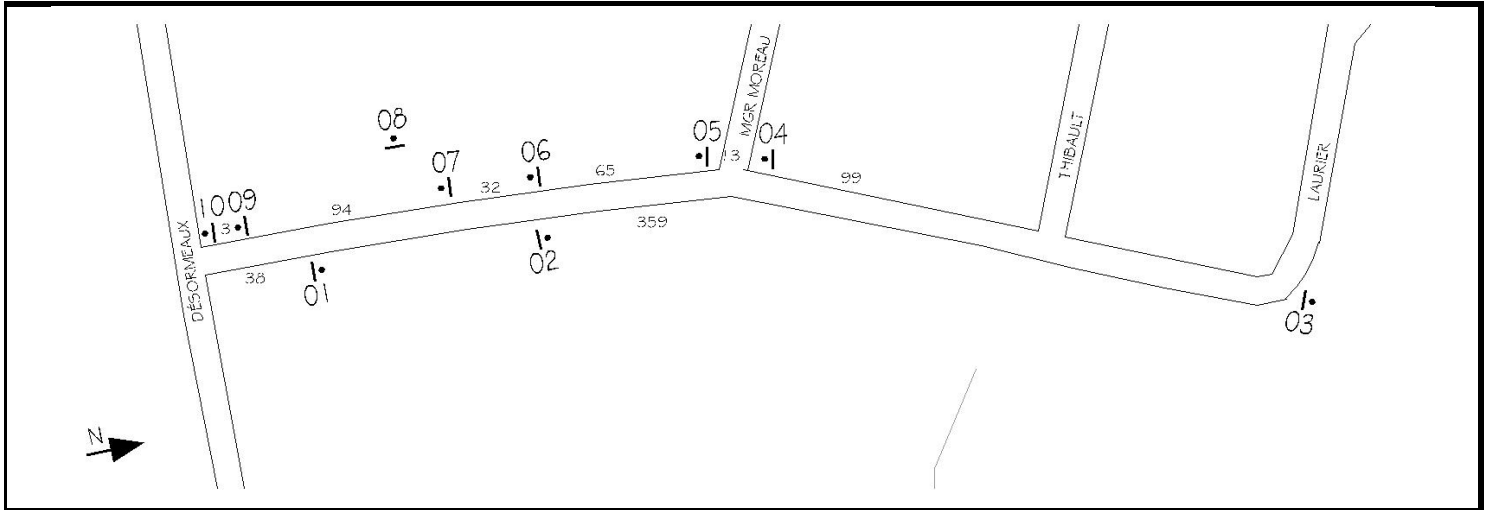

150-2-G-7-17- de 300 x 450 mm
localisé sur le poteau numéro 05 sur
Cartier, Rue

Stationnement réglementé 7:30 à 17:00 lun. À ven.



150-2-GD-7-17- de 300 x 450 mm
localisé sur le poteau numéro 07 sur
Cartier, Rue

Stationnement réglementé 7:30 à 17:00 lun. À ven.



150-2-D-7-17- de 300 x 450 mm
localisé sur le poteau numéro 09 sur
Cartier, Rue

Stationnement réglementé 7:30 à 17:00 du L à V

Ste-Angèle

Croquis # 3-190

Marguerites, Av. Des

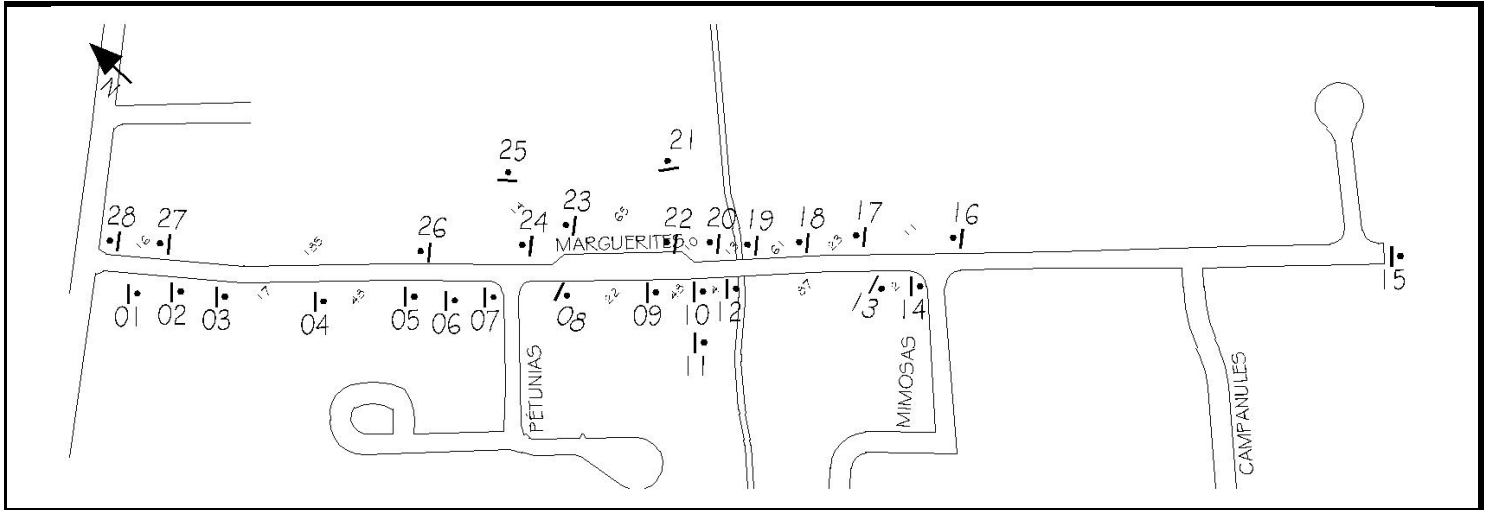

-2-G-7-17-LV-1 de 300 x 450 mm
localisé sur le poteau numéro 22 sur
Marguerites, Av. Des

Stationnement réglementé 7h à 17H lun. à ven, 1 sept à 25
juin exc, autobus



-2-D-7-17-LV-1 de 300 x 450 mm
localisé sur le poteau numéro 23 sur
Marguerites, Av. Des

Stationnement réglementé 7h à 17H lun. à ven, 1 sept à 25
juin exc, autobus

St-Grégoire

Croquis # 4-330

Port-Royal, Boul.

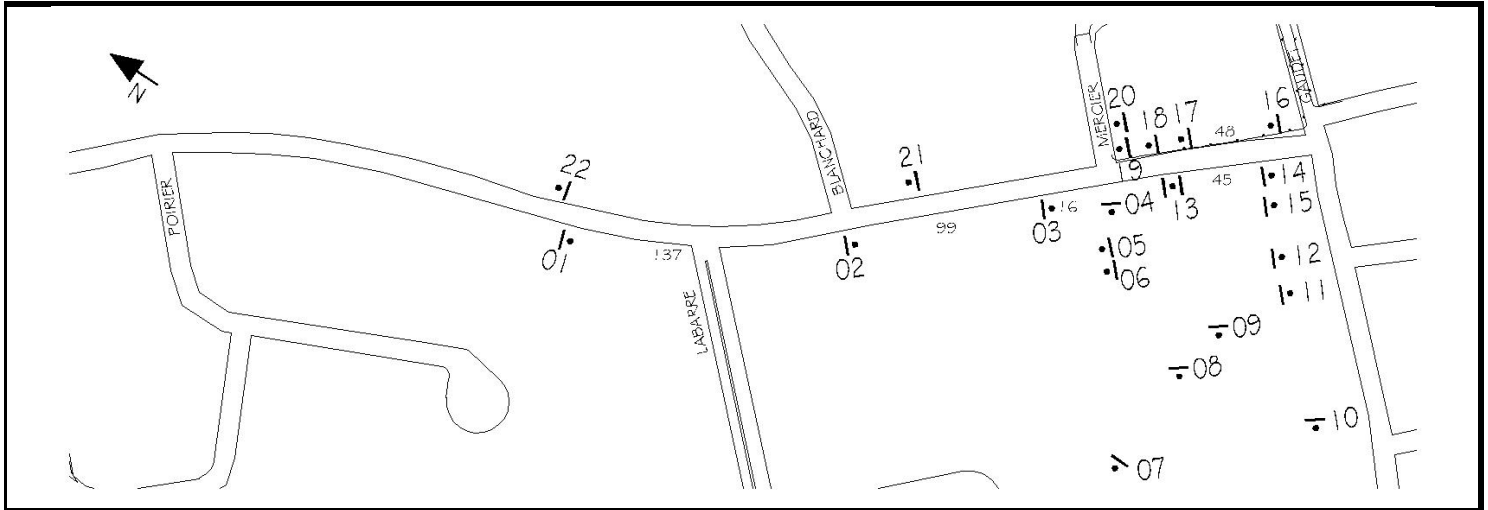

P-150-2-G-1-1E de 300 x 450 mm
localisé sur le poteau numéro 16 sur
Port-Royal, Boul.

Stationnement réglementé du 1 novembre au 15 avril



-150-2-GD-1-1 de 300 x 450 mm
localisé sur le poteau numéro 17 sur
Port-Royal, Boul.

Stationnement réglementé du 1 novembre au 15 avril



P-150-2-D-1-1E de 300 x 450 mm
localisé sur le poteau numéro 19 sur
Port-Royal, Boul.

Stationnement réglementé du 1 novembre au 15 avril

St-Grégoire

Croquis # 4-430 Landry, Av.

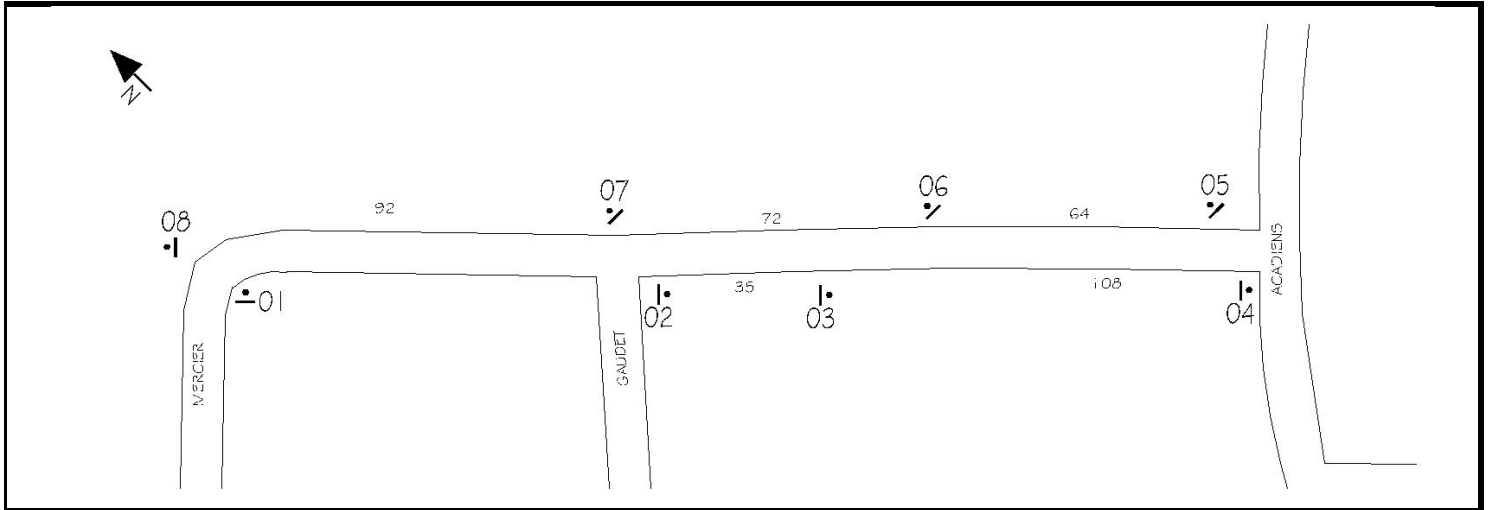

P-150-2-G-20-E de 300 x 450 mm
localisé sur le poteau numéro 07 sur
Landry, Av.

Stationnement réglementé 20:00 à 8:00

St-Grégoire

Croquis # 4-540

Béliveau, Rue

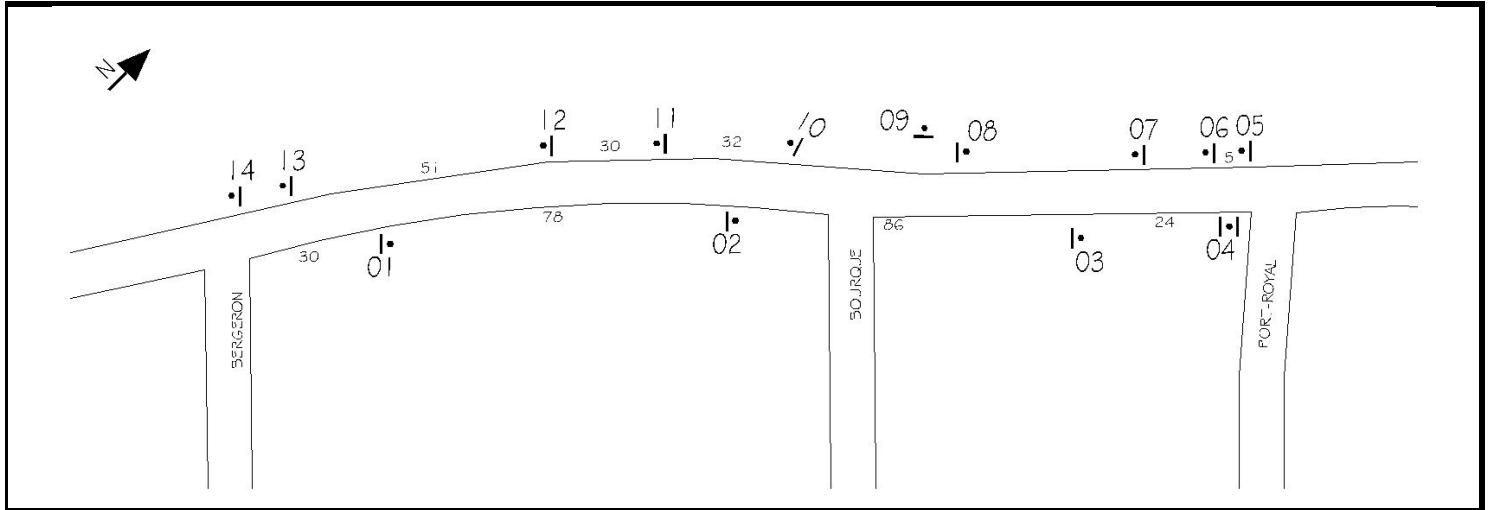

150-2-6-7-17- de 300 x 450 mm
localisé sur le poteau numéro 105 sur
Béliveau, Rue

Stationnement réglementé 7:30 à 17:00 lun. À ven.



150-2-6D-7-17- de 300 x 450 mm
localisé sur le poteau numéro 110 sur
Béliveau, Rue

Stationnement réglementé 7:30 à 17:00 lun. À ven.



150-2-6D-7-17- de 300 x 450 mm
localisé sur le poteau numéro 112 sur
Béliveau, Rue

Stationnement réglementé 7:30 à 17:00 lun. À ven.



150-2-6D-7-17- de 300 x 450 mm
localisé sur le poteau numéro 113 sur
Béliveau, Rue

Stationnement réglementé 7:30 à 17:00 lun. À ven.

St-Grégoire

Croquis # 4-550 Béliveau, Rue

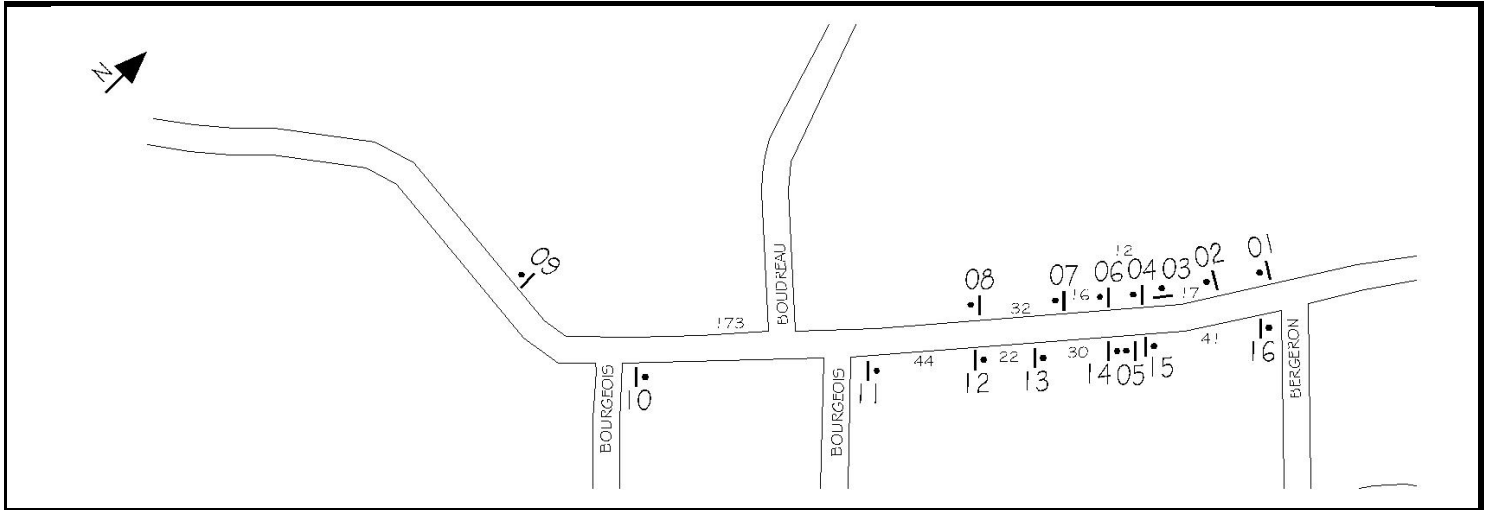

150-2-6D-7-17- de 300 x 450 mm
localisé sur le poteau numéro 104 sur
Béliveau, Rue

Stat. réglementé 7:30 à 17:00 Excepté autobus



150-2-6D-7-17- de 300 x 450 mm
localisé sur le poteau numéro 107 sur
Béliveau, Rue

Stat. réglementé 7:30 à 17:00 Excepté autobus



150-2-D-7-17- de 300 x 450 mm
localisé sur le poteau numéro 108 sur
Béliveau, Rue

Stat. réglementé 7:30 à 17:00 Excepté autobus

Ste-Gertrude

Croquis # 6-230

Saules, Av. des

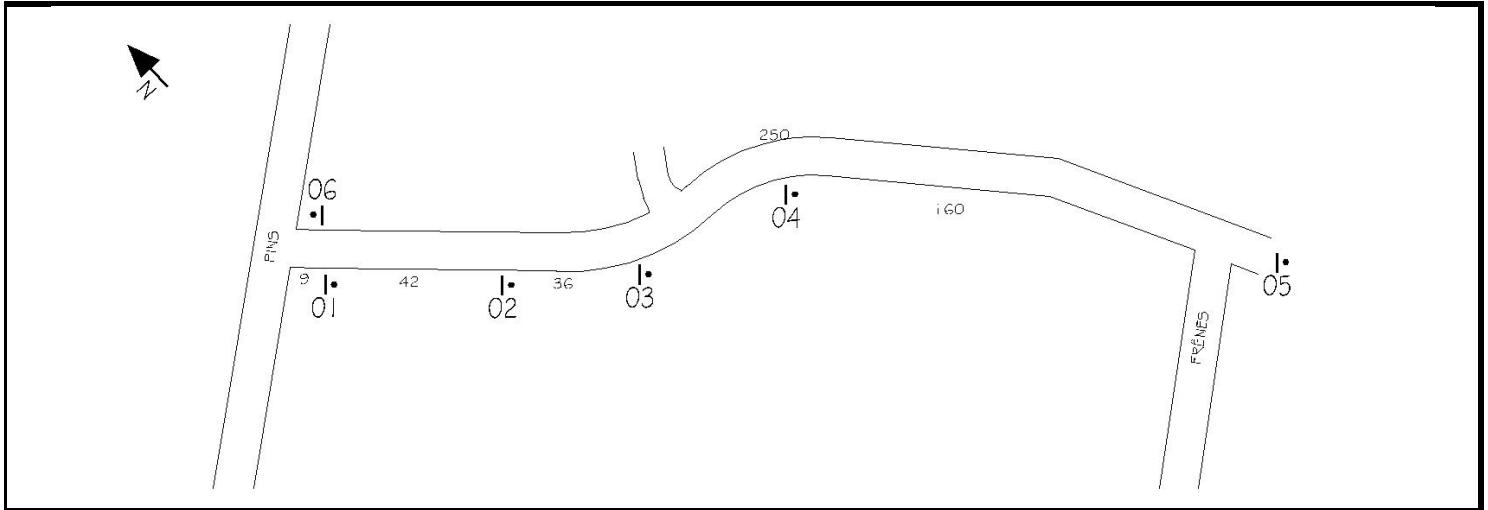

150-2-G-7-17-I de 300 x 450 mm
localisé sur le poteau numéro 01 sur
Saules, Av. des

Stat. réglementé 7:30 à 17:00 Excepté autobus



150-2-GD-7-17- de 300 x 450 mm
localisé sur le poteau numéro 02 sur
Saules, Av. des

Stat. réglementé 7:30 à 17:00 Excepté autobus



150-2-D-7-17-I de 300 x 450 mm
localisé sur le poteau numéro 03 sur
Saules, Av. des

Stat. réglementé 7:30 à 17:00 Excepté autobus

ANNEXE C

RÈGLEMENT RELATIF AU STATIONNEMENT INTERDICTION PÉRIODE HIVERNALE

Gentilly

Croquis # 1-040 Bécancour, Boul.

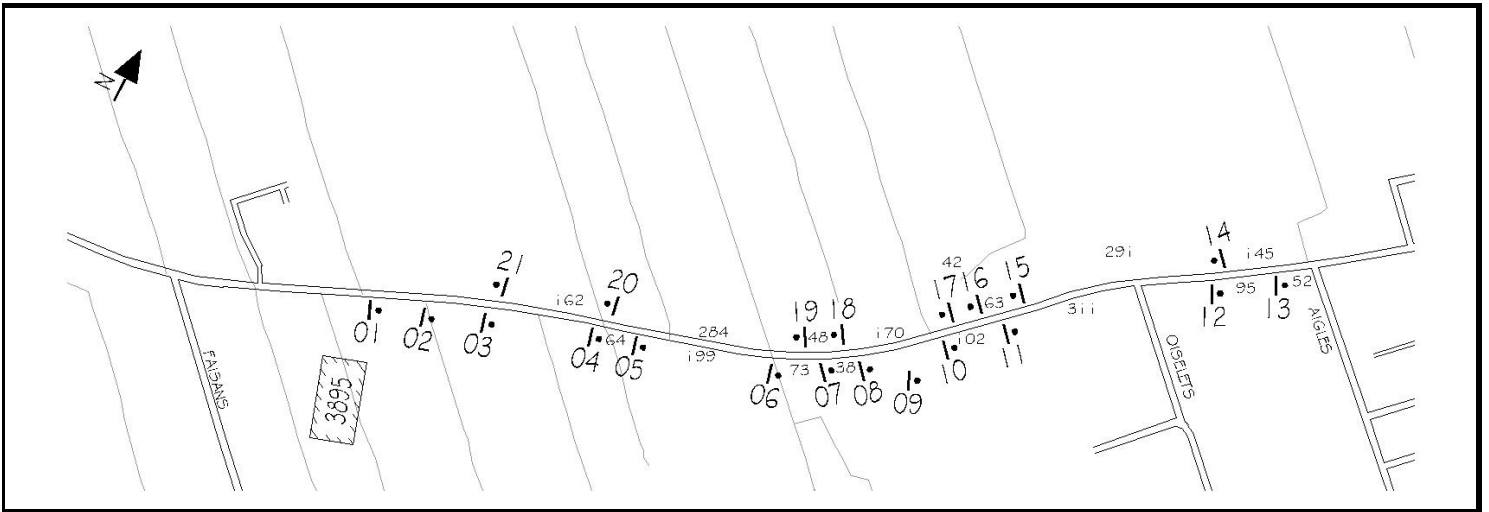

P-150-P-3-1 de 1200 x 300 mm

localisé sur le poteau numéro **06** sur

Bécancour, Boul.

Gentilly

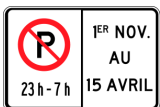

P-150-4 de 1200 x 900 mm

localisé sur le poteau numéro **06** sur

Bécancour, Boul.

Stationnement interdit déneigement

Gentilly

Croquis # 1-060

Aigles, Av. Des

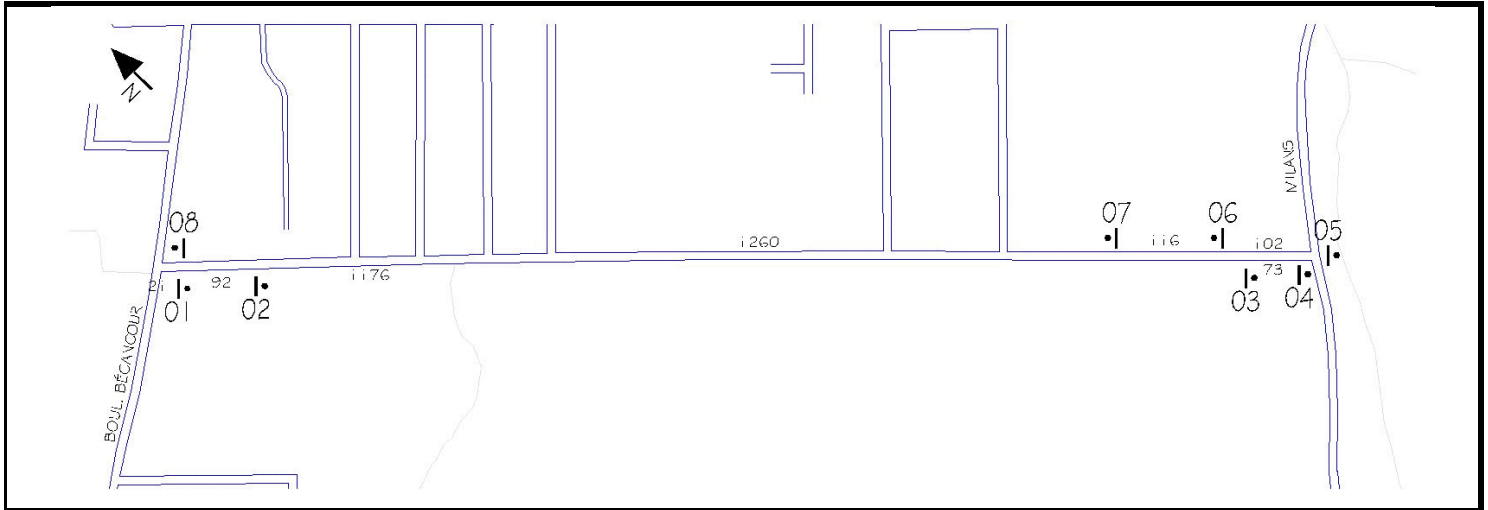

P-150-P-3-1 de 1200 x 300 mm

localisé sur le poteau numéro **07** sur
Aigles, Av. Des

Gentilly



P-150-4 de 1200 x 900 mm

localisé sur le poteau numéro **07** sur
Aigles, Av. Des

Stationnement interdit déneigement

Gentilly

Croquis # 1-240

Hirondelles, Av. Des

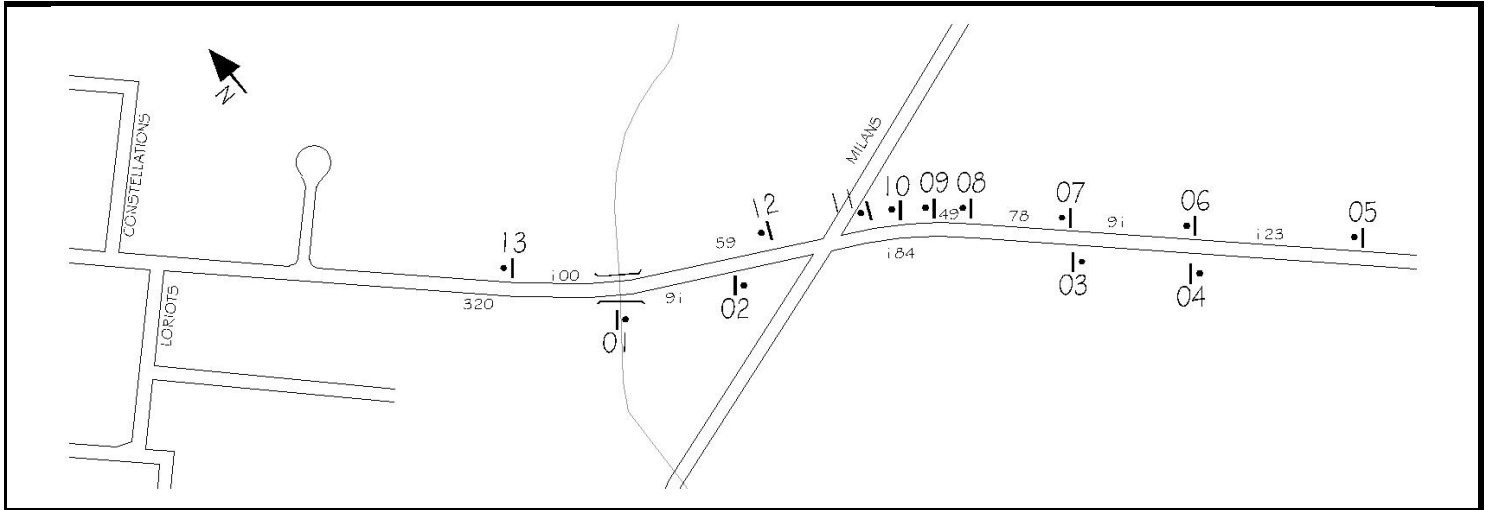

P-150-P-3-1 de 1200 x 300 mm

localisé sur le poteau numéro 11 sur

Hirondelles, Av. Des

Gentilly



P-150-4 de 1200 x 900 mm

localisé sur le poteau numéro 11 sur

Hirondelles, Av. Des

Stationnement interdit déneigement

Gentilly

Croquis # 1-440

Bécancour, Boul.

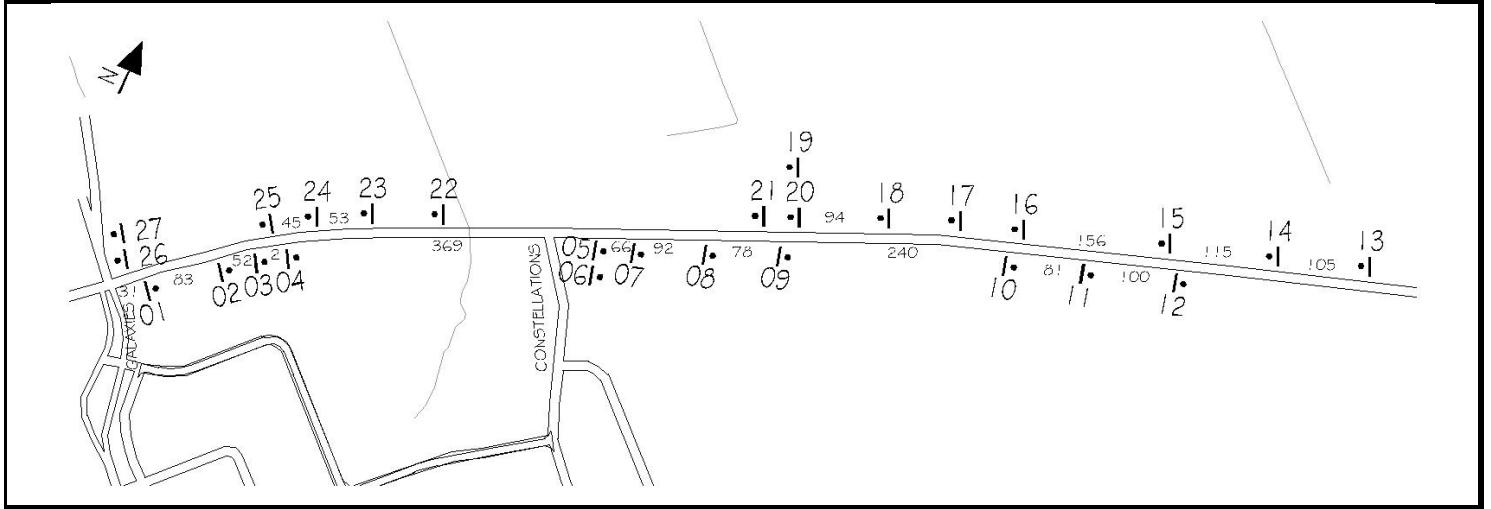

P-150-P-3-1 de 1200 x 300 mm

localisé sur le poteau numéro 17 sur
Bécancour, Boul.

Gentilly



P-150-4 de 1200 x 900 mm

localisé sur le poteau numéro 17 sur
Bécancour, Boul.

Stationnement interdit déneigement

Bécancour

Croquis # 2-130 Nicolas-Perrot, Av.

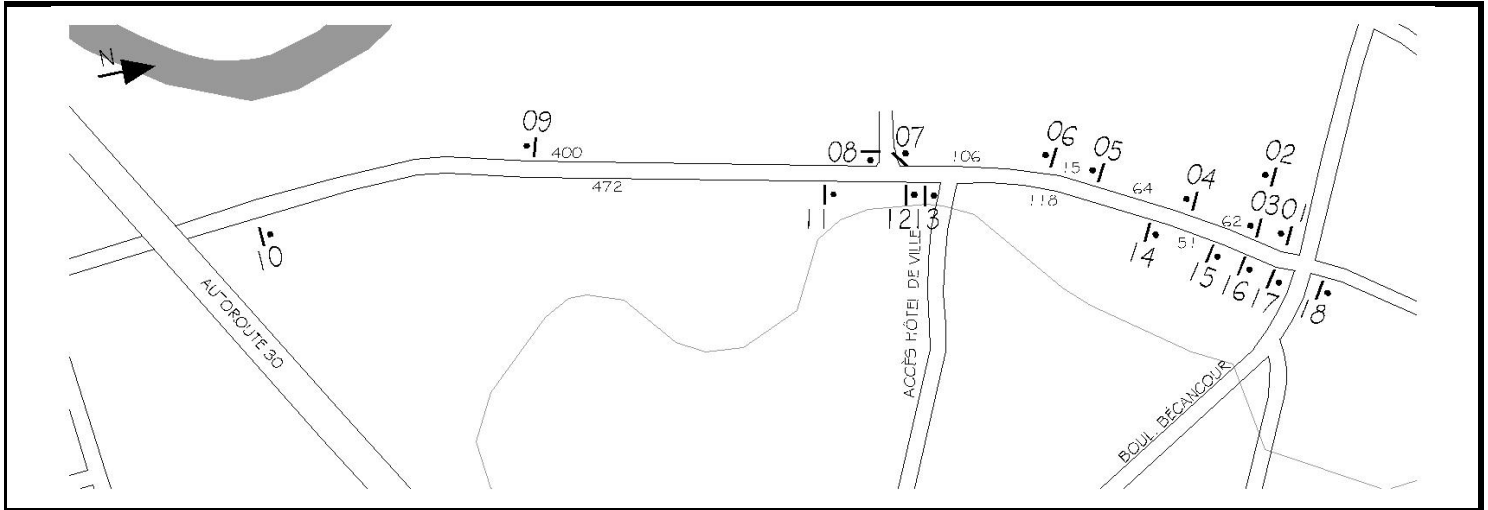

P-150-P-4 de 1200 x 300 mm

localisé sur le poteau numéro **103** sur
Nicolas-Perrot, Av.

Bécancour (Bécancour)



P-150-4 de 1200 x 900 mm

localisé sur le poteau numéro **103** sur
Nicolas-Perrot, Av.

Stationnement interdit déneigement

Bécancour

Croquis # 2-160

Desormeaux, Av.

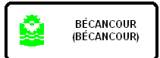
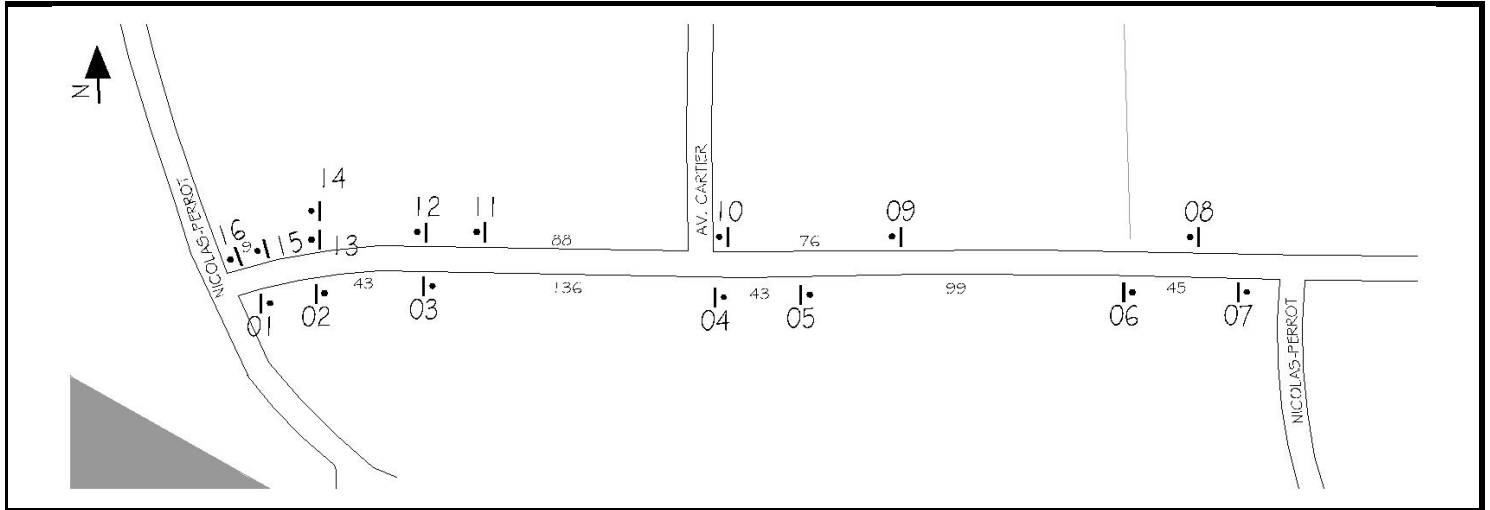

P-150-P-4 de 1200 x 300 mm

localisé sur le poteau numéro **09** sur

Desormeaux, Av.

Bécancour (Bécancour)



P-150-4 de 1200 x 900 mm

localisé sur le poteau numéro **09** sur

Desormeaux, Av.

Stationnement interdit déneigement

Bécancour

Croquis # 2-230

Accès Autoroute 30

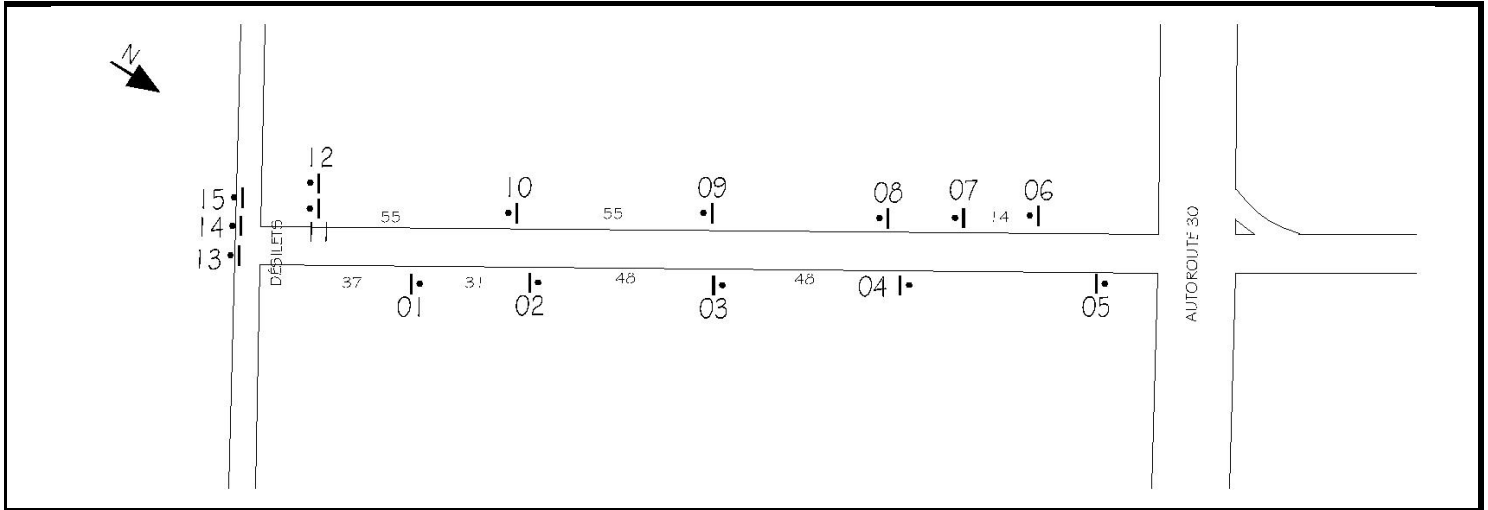

P-150-P-4 de 1200 x 300 mm

localisé sur le poteau numéro **09** sur

Accès Autoroute 30

Bécancour (Bécancour)



P-150-4 de 1200 x 900 mm

localisé sur le poteau numéro **09** sur

Accès Autoroute 30

Stationnement interdit déneigement

Bécancour

Croquis # 2-440 Petit Chenal, Chemin du

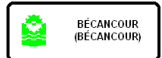
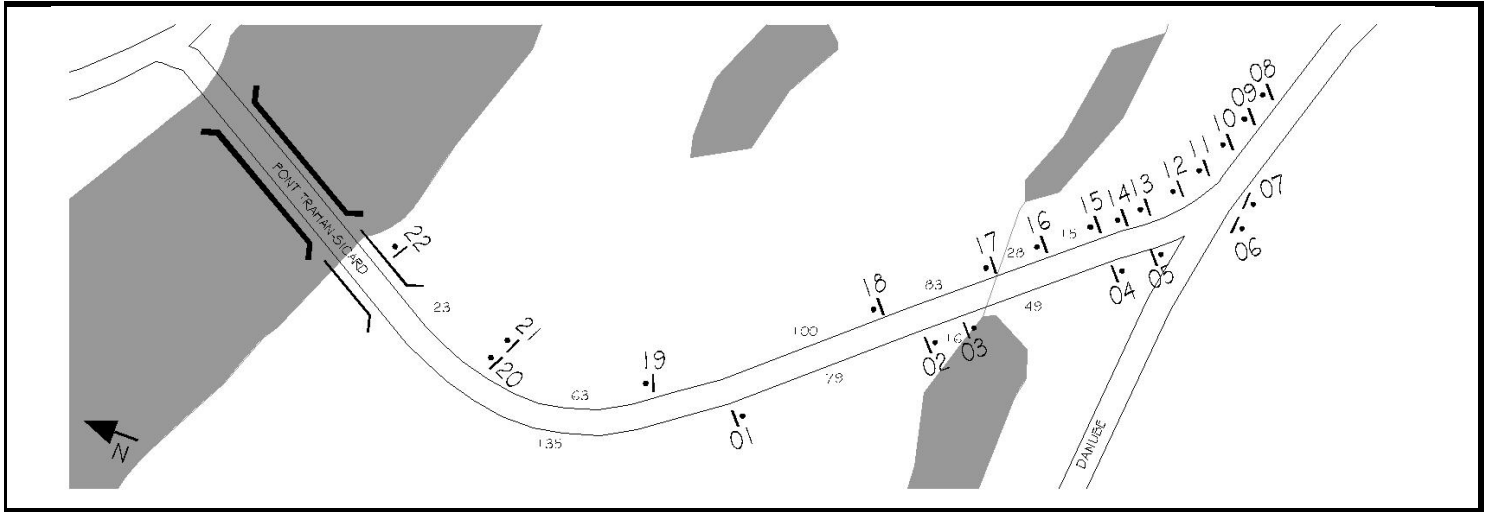

P-150-P-4 de 1200 x 300 mm

localisé sur le poteau numéro **18** sur

Petit Chenal, Chemin du

Bécancour (Bécancour)



P-150-4 de 1200 x 900 mm

localisé sur le poteau numéro **18** sur

Petit Chenal, Chemin du

Stationnement interdit déneigement

Ste-Angèle

Croquis # 3-015

Giroflées, Av. Des

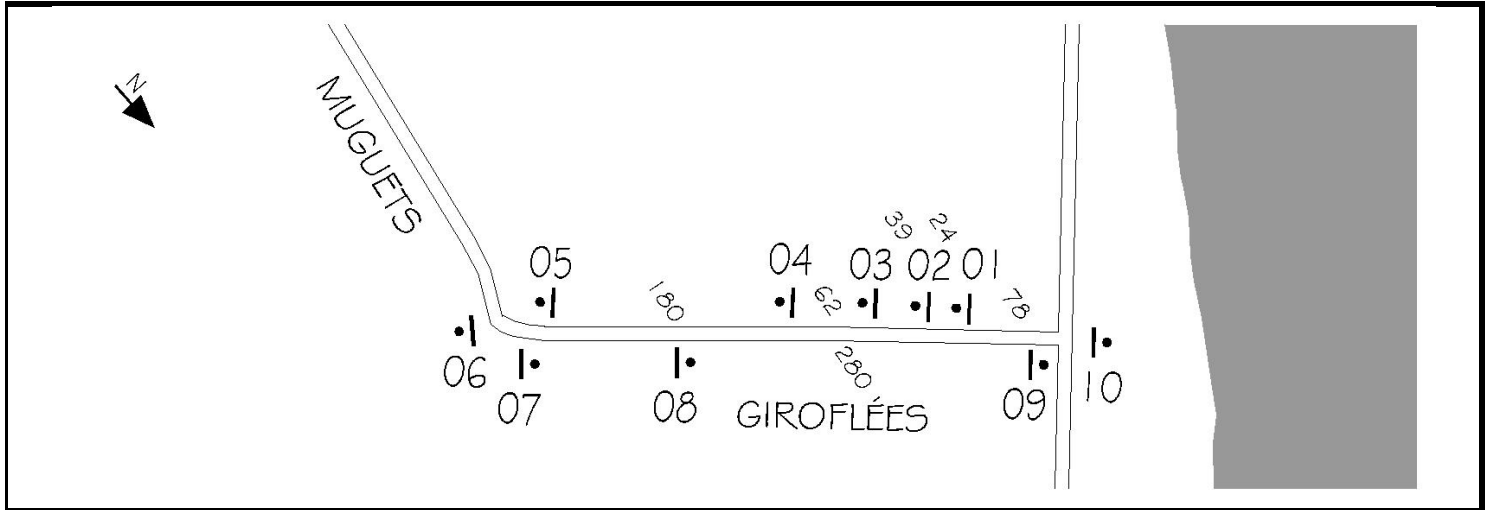

P-150-P-5 de 1200 x 300 mm

localisé sur le poteau numéro **03** sur
Giroflées, Av. Des

Bécancour (Ste-Angèle)



P-150-4 de 1200 x 900 mm

localisé sur le poteau numéro **03** sur
Giroflées, Av. Des

Stationnement interdit déneigement

Ste-Angèle

Croquis # 3-080

Jonquilles, Av. Des

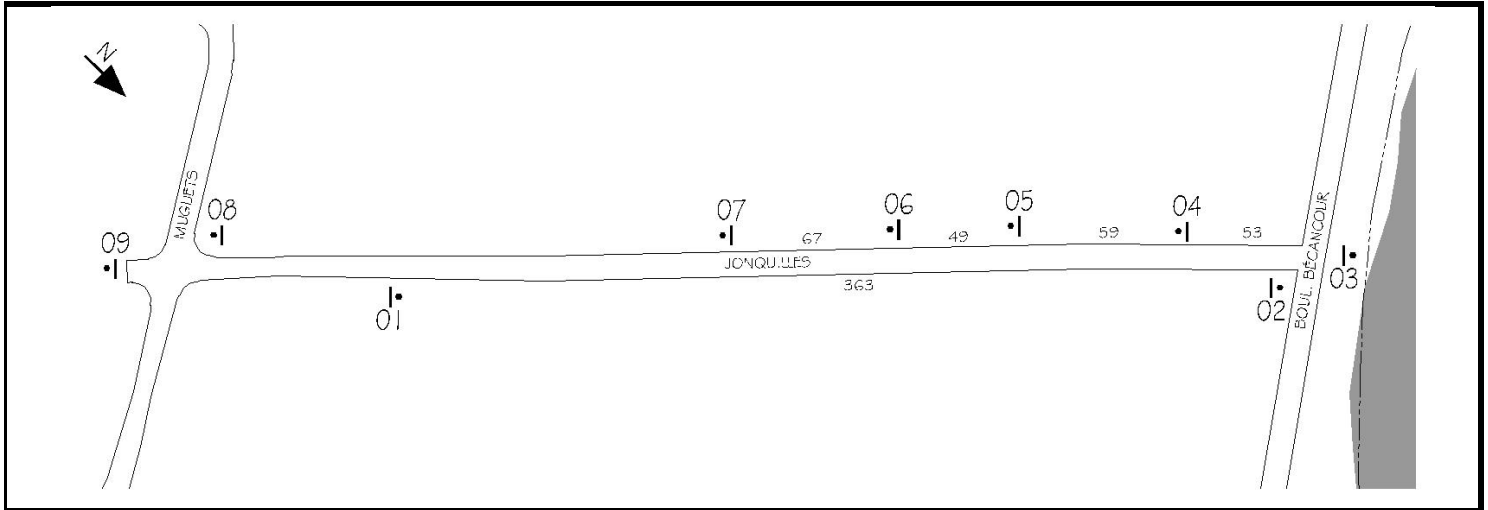

P-150-P-5 de 1200 x 300 mm

localisé sur le poteau numéro **04** sur
Jonquilles, Av. Des

Bécancour (Ste-Angèle)



P-150-4 de 1200 x 900 mm

localisé sur le poteau numéro **04** sur
Jonquilles, Av. Des

Stationnement interdit déneigement

Ste-Angèle

Croquis # 3-100

Bécancour, Boul.

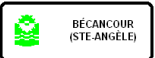
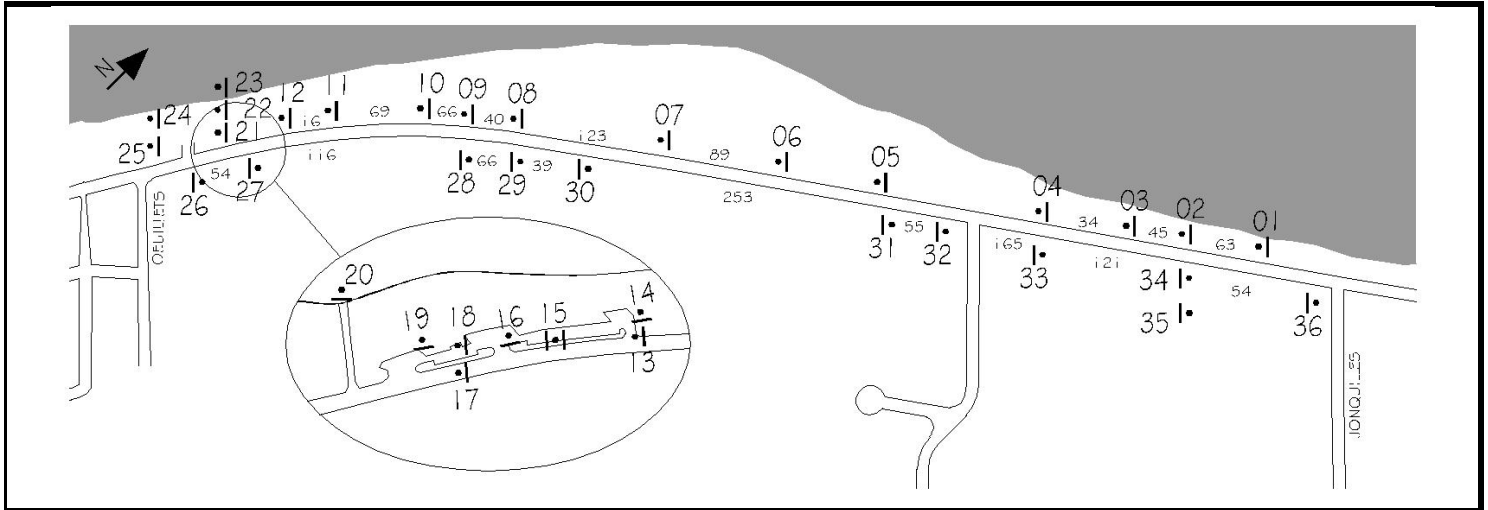

P-150-P-5 de 1200 x 300 mm

localisé sur le poteau numéro **25** sur
Bécancour, Boul.

Bécancour (Ste-Angèle)



P-150-4 de 1200 x 900 mm

localisé sur le poteau numéro **25** sur
Bécancour, Boul.

Stationnement interdit déneigement

Ste-Angèle

Croquis # 3-285

Bécancour, Boul.

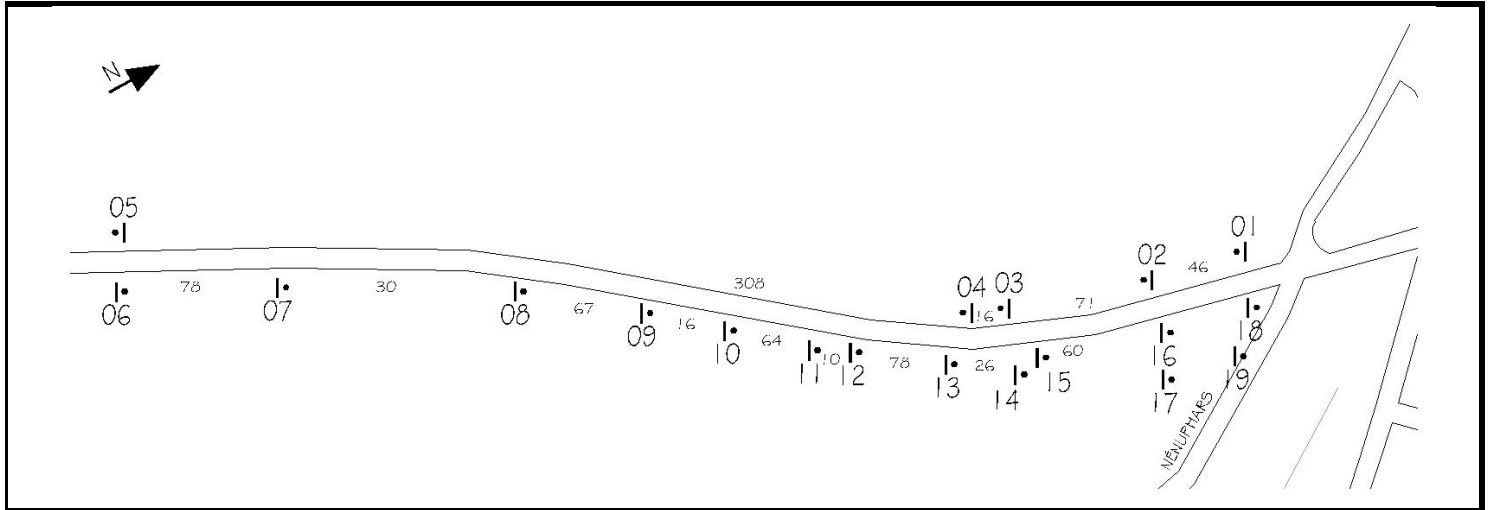

P-150-P-5 de 1200 x 300 mm

localisé sur le poteau numéro **13** sur

Bécancour, Boul.

Bécancour (Ste-Angèle)



P-150-4 de 1200 x 900 mm

localisé sur le poteau numéro **13** sur

Bécancour, Boul.

Stationnement interdit déneigement

Ste-Angèle

Croquis # 3-310 Jasmins, Av. Des

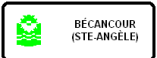
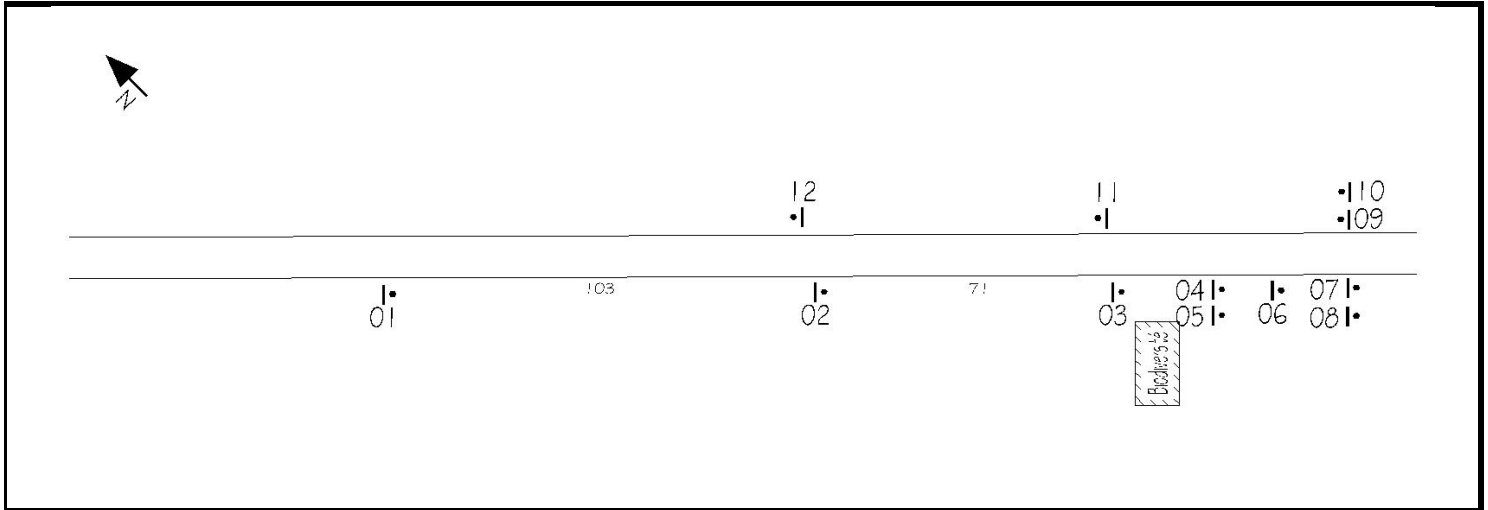

P-150-P-5 de 1200 x 300 mm

localisé sur le poteau numéro 12 sur

Jasmins, Av. Des

Bécancour (Ste-Angèle)



P-150-4 de 1200 x 900 mm

localisé sur le poteau numéro 12 sur

Jasmins, Av. Des

Stationnement interdit déneigement

St-Grégoire

Croquis # 4-070

Louisbourg, Av. De

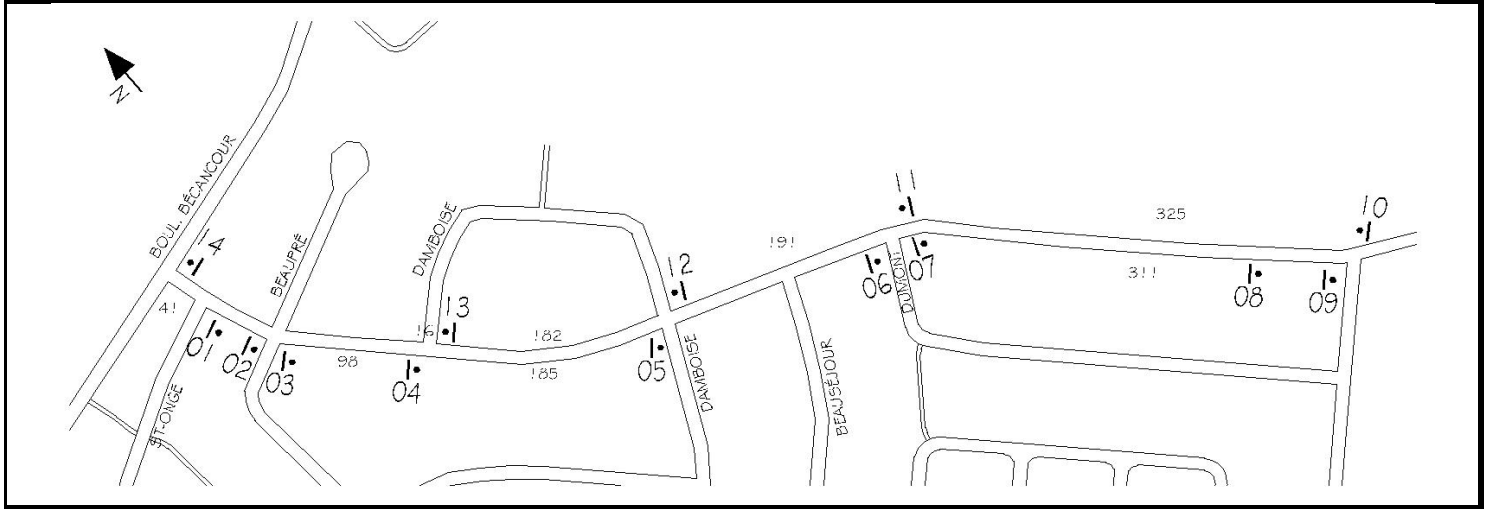

P-150-P-3-4 de 1200 x 300 mm

localisé sur le poteau numéro 01 sur
Louisbourg, Av. De

St-Grégoire



P-150-4 de 1200 x 900 mm

localisé sur le poteau numéro 01 sur
Louisbourg, Av. De

Stationnement interdit déneigement

St-Grégoire

Croquis # 4-080

Damboise, Rue

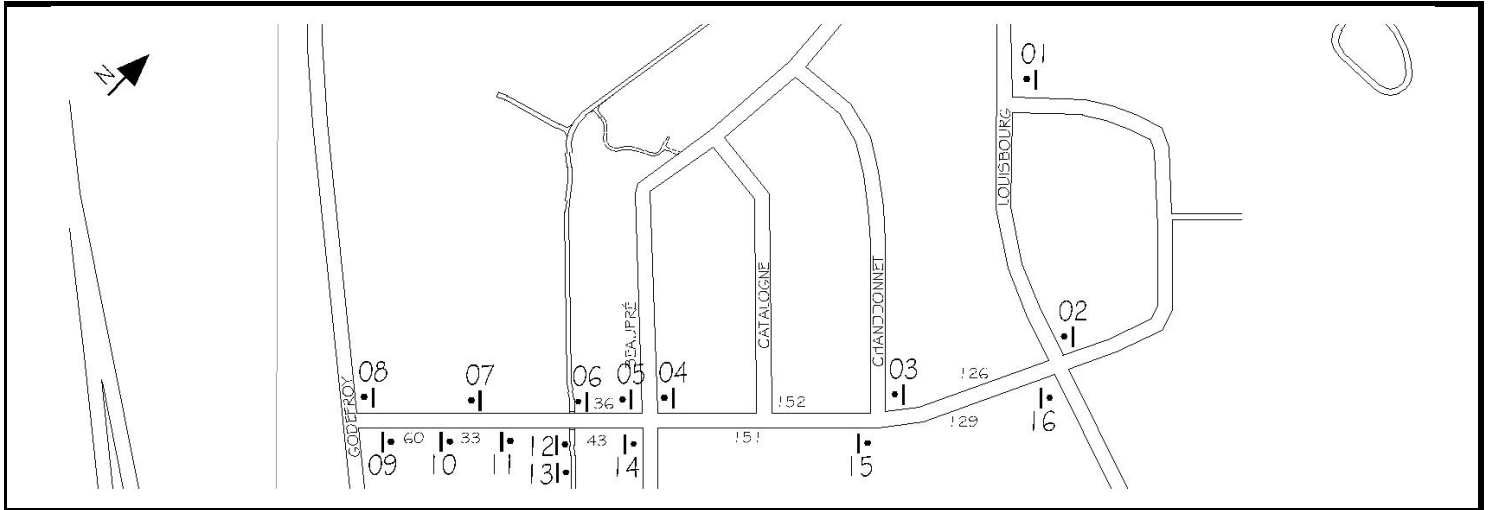

P-150-P-3-4 de 1200 x 300 mm

localisé sur le poteau numéro **13** sur

Damboise, Rue

St-Grégoire



P-150-4 de 1200 x 900 mm

localisé sur le poteau numéro **13** sur

Damboise, Rue

Stationnement interdit déneigement

St-Grégoire

Croquis # 4-160

Godefroy, Av. (Sud)

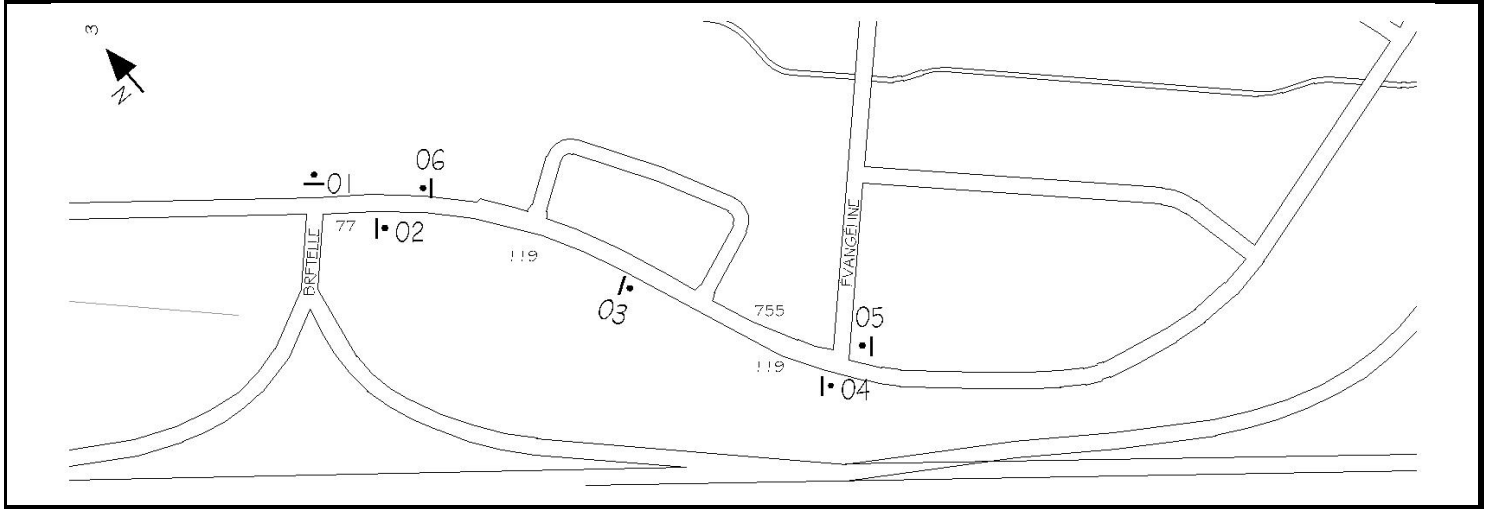

P-150-P-3-4 de 1200 x 300 mm

localisé sur le poteau numéro **03** sur
Godefroy, Av. (Sud)

St-Grégoire



P-150-4 de 1200 x 900 mm

localisé sur le poteau numéro **03** sur
Godefroy, Av. (Sud)

Stationnement interdit déneigement

St-Grégoire

Croquis # 4-305

Port-Royal, Boul.

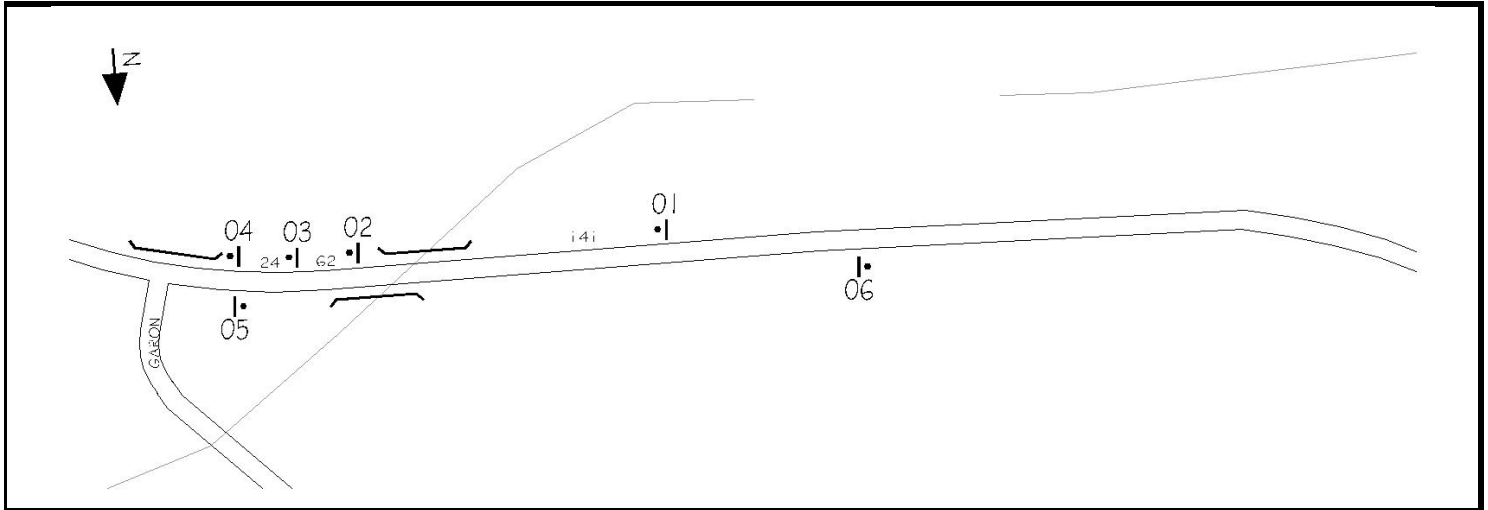

P-150-P-3-4 de 1200 x 300 mm

localisé sur le poteau numéro **04** sur
Port-Royal, Boul.

St-Grégoire



P-150-4 de 1200 x 900 mm

localisé sur le poteau numéro **04** sur
Port-Royal, Boul.

Stationnement interdit déneigement

St-Grégoire

Croquis # 4-620

Port-Royal, Boul.

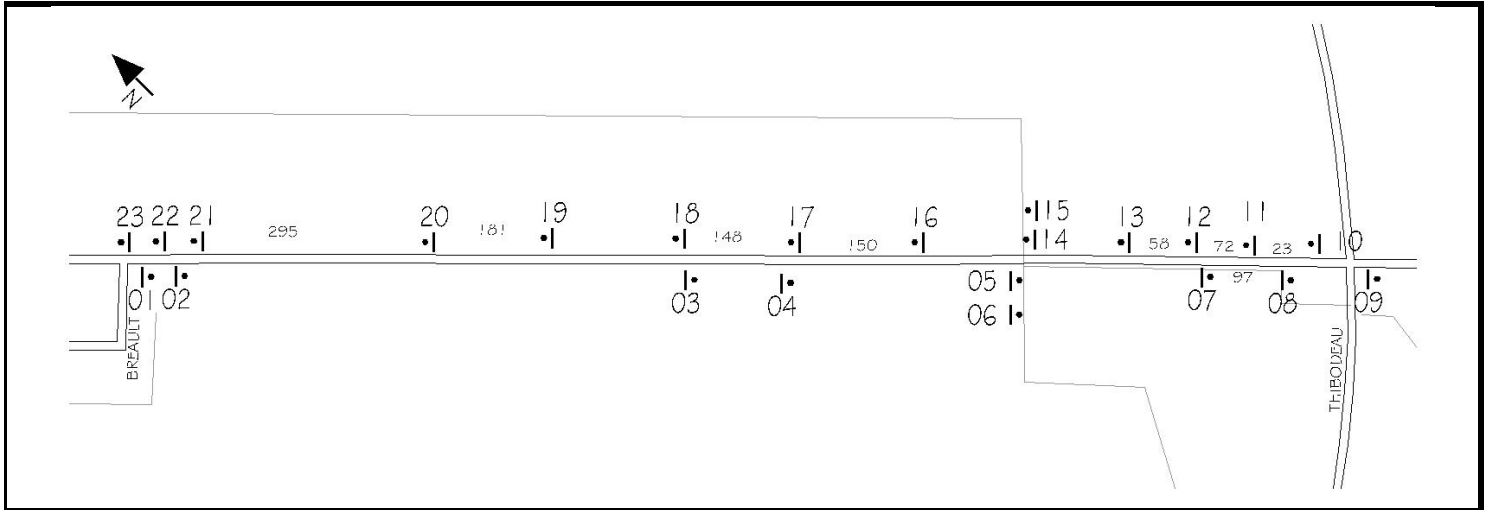

P-150-P-3-4 de 1200 x 300 mm

localisé sur le poteau numéro **19** sur
Port-Royal, Boul.

St-Grégoire



P-150-4 de 1200 x 900 mm

localisé sur le poteau numéro **19** sur
Port-Royal, Boul.

Stationnement interdit déneigement

St-Grégoire

Croquis # 4-780

Acadiens, Boul. Des

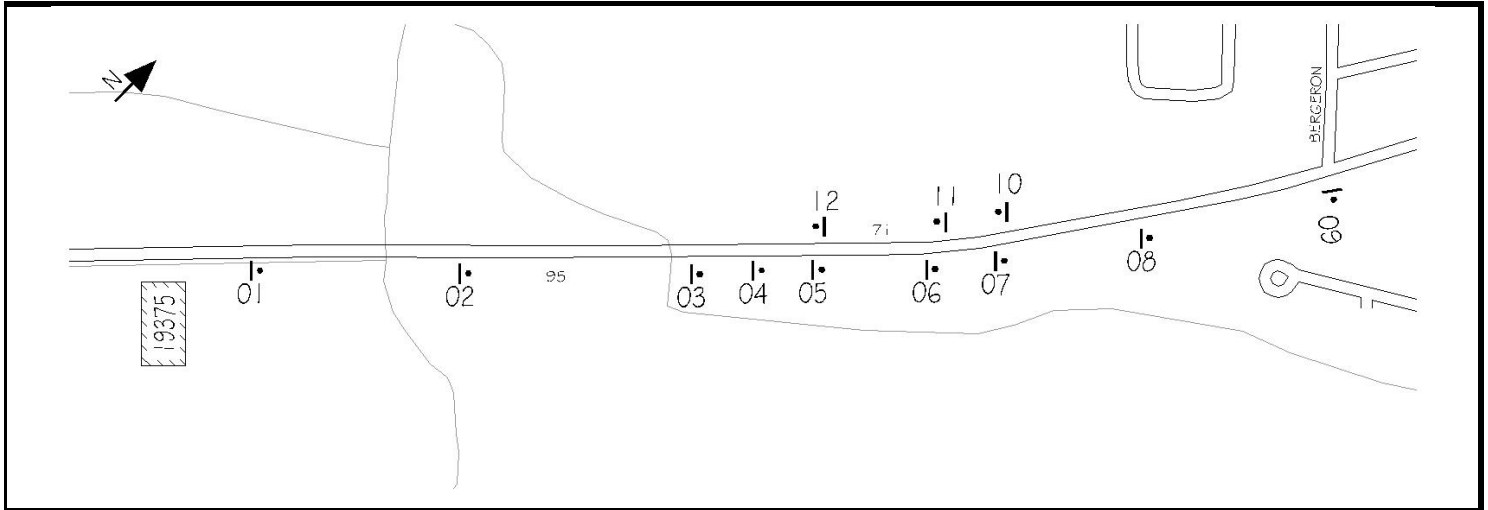

P-150-P-3-4 de 1200 x 300 mm

localisé sur le poteau numéro **08** sur
Acadiens, Boul. Des

St-Grégoire



P-150-4 de 1200 x 900 mm

localisé sur le poteau numéro **08** sur
Acadiens, Boul. Des

Stationnement interdit déneigement

Précieux-Sang

Croquis # 5-050

Missouri, Route Du

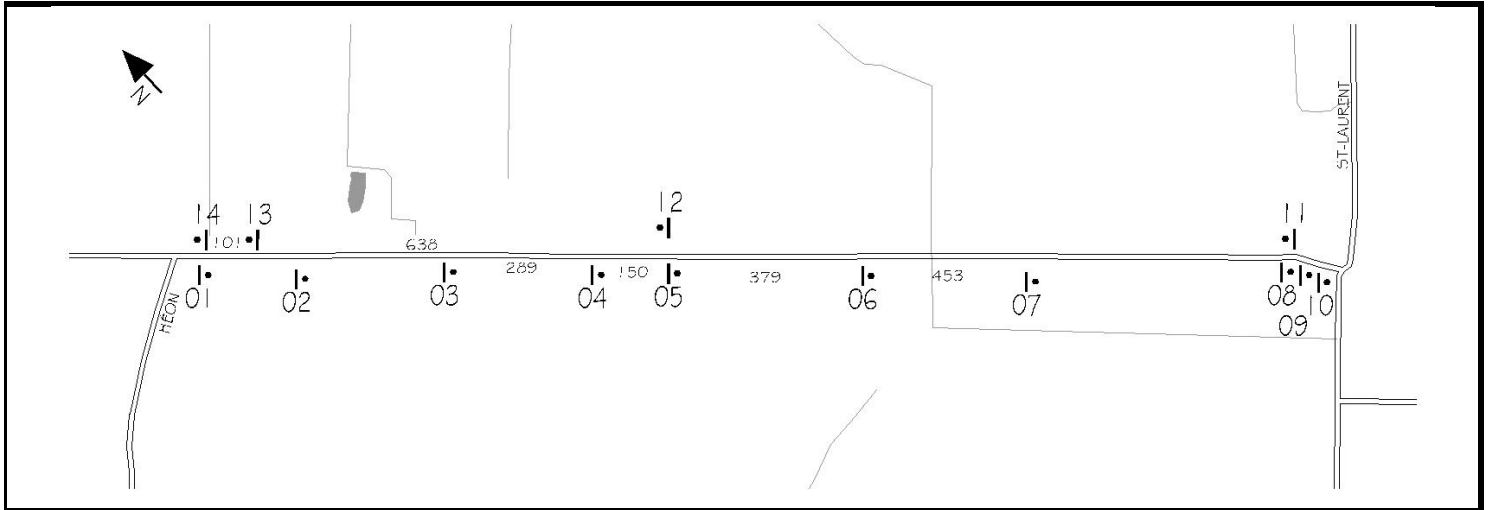

P-150-P-3-5 de 1200 x 300 mm

localisé sur le poteau numéro **06** sur
Missouri, Route Du

Précieux sang



P-150-4 de 1200 x 900 mm

localisé sur le poteau numéro **06** sur
Missouri, Route Du

Stationnement interdit déneigement

Précieux-Sang

Croquis # 5-055

St-Laurent, Chemin Du

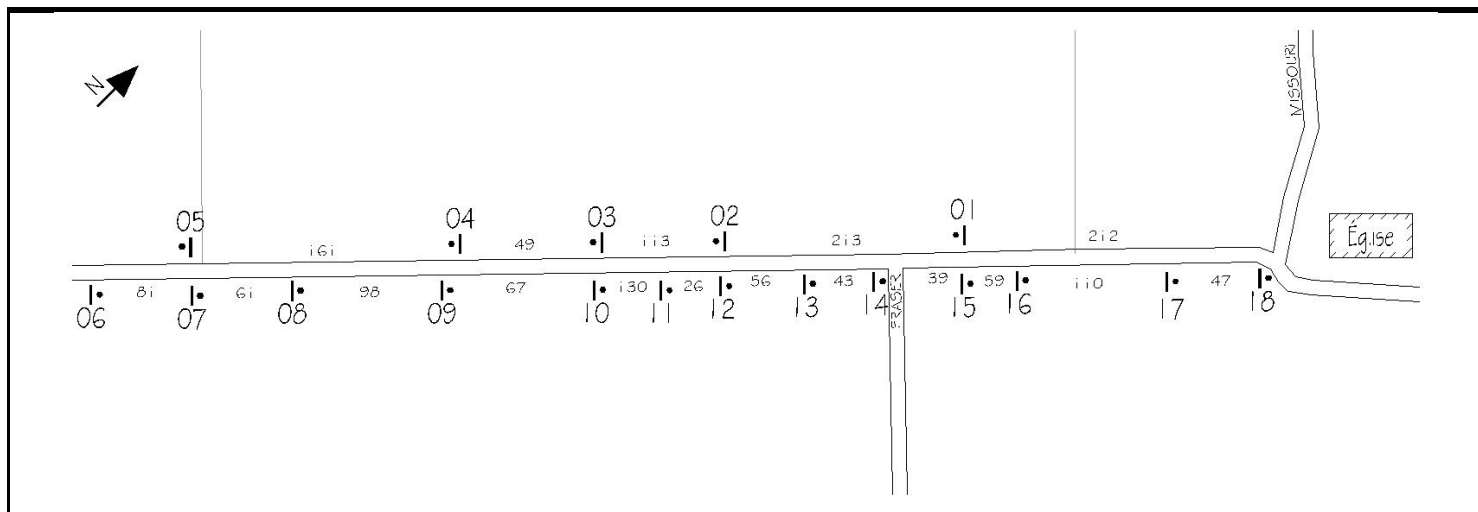

P-150-P-3-5 de 1200 x 300 mm

localisé sur le poteau numéro **15** sur

St-Laurent, Chemin Du

Précieux sang



P-150-4 de 1200 x 900 mm

localisé sur le poteau numéro **15** sur

St-Laurent, Chemin Du

Stationnement interdit déneigement

Précieux-Sang

Croquis # 5-150

St-Laurent, Chemin Du

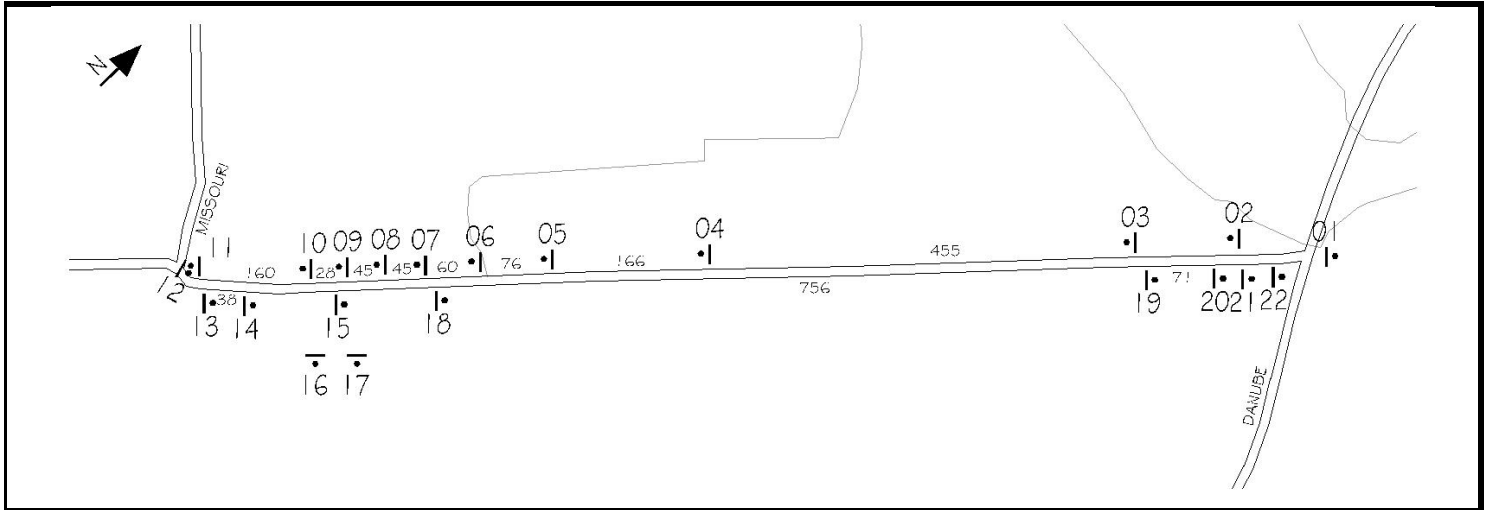

P-150-P-3-5 de 1200 x 300 mm

localisé sur le poteau numéro **08** sur

St-Laurent, Chemin Du

Précieux sang



P-150-4 de 1200 x 900 mm

localisé sur le poteau numéro **08** sur

St-Laurent, Chemin Du

Stationnement interdit déneigement

Ste-Gertrude

Croquis # 6-050

Parc Industriel, Boul.

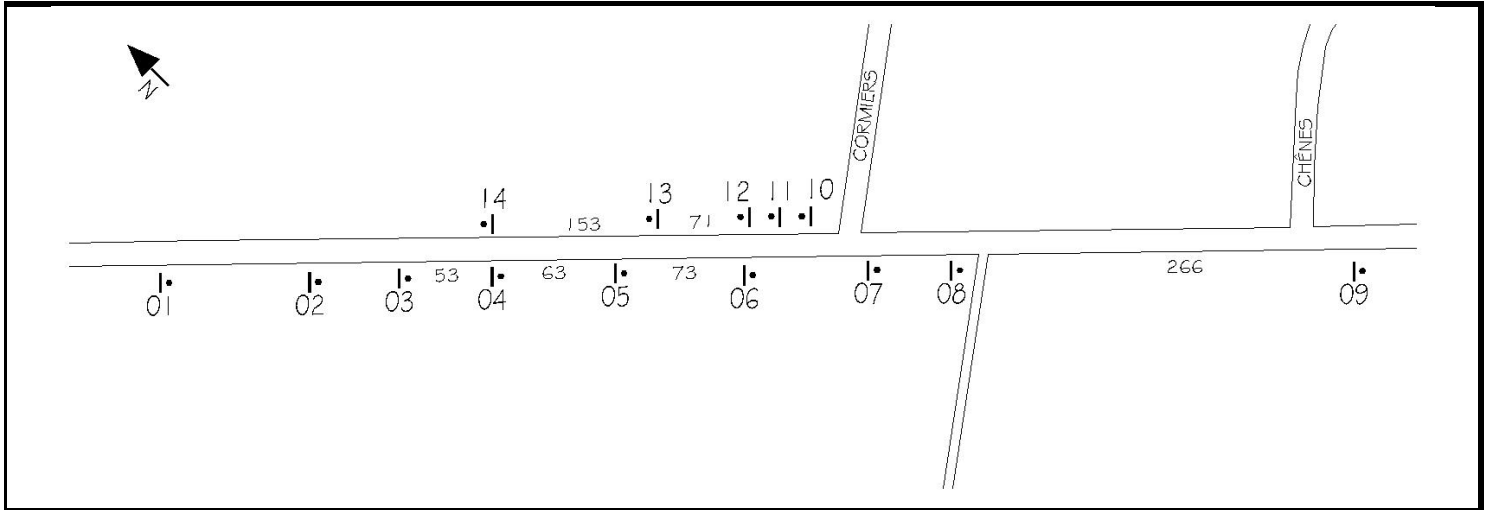

P-150-P-3-6 de 1200 x 300 mm

localisé sur le poteau numéro **07** sur

Parc Industriel, Boul.

Ste-Gertrude



P-150-4 de 1200 x 900 mm

localisé sur le poteau numéro **07** sur

Parc Industriel, Boul.

Stationnement interdit déneigement

Ste-Gertrude

Croquis # 6-140

Parc Industriel, Boul.

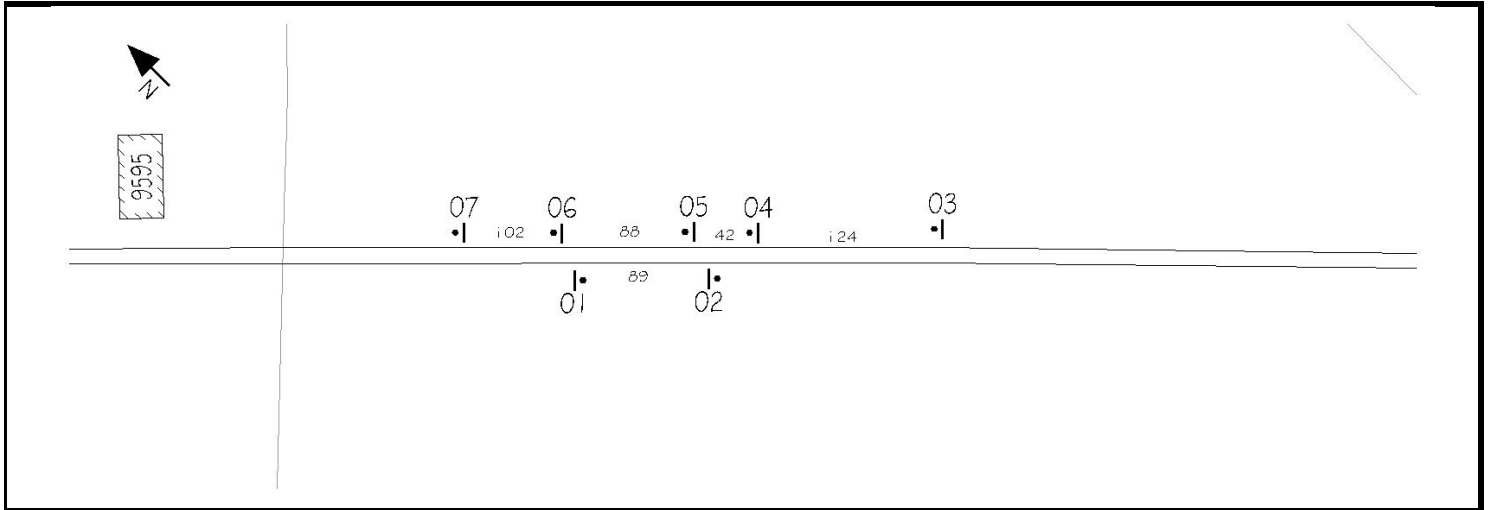

P-150-P-3-6 de 1200 x 300 mm

localisé sur le poteau numéro **07** sur

Parc Industriel, Boul.

Ste-Gertrude



P-150-4 de 1200 x 900 mm

localisé sur le poteau numéro **07** sur

Parc Industriel, Boul.

Stationnement interdit déneigement

Ste-Gertrude

Croquis # 6-280

Pins, Rue Des

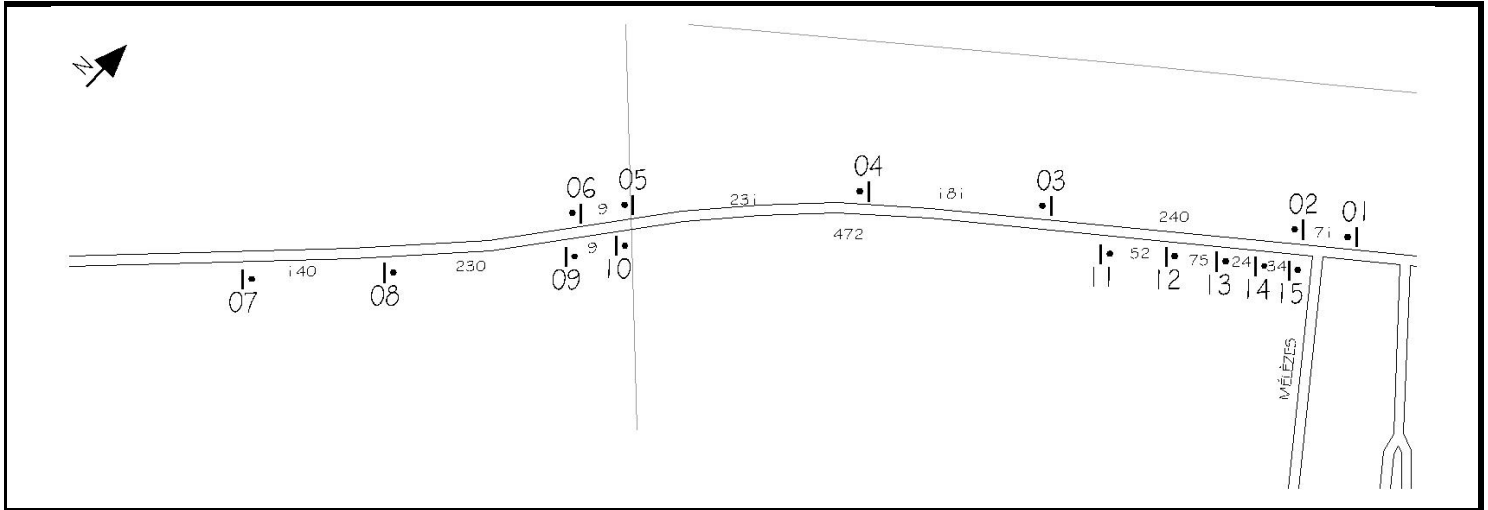

P-150-P-3-6 de 1200 x 300 mm

localisé sur le poteau numéro 12 sur

Pins, Rue Des

Ste-Gertrude



P-150-4 de 1200 x 900 mm

localisé sur le poteau numéro 12 sur

Pins, Rue Des

Stationnement interdit déneigement

RÈGLEMENT RELATIF AU STATIONNEMENT - ANNEXE C - INTERDICTION PÉRIODE HIVERNALE



PANNEAU P-150-4
TOME V - SIGNALISATION ROUTIÈRE
NORMES OUVRAGES ROUTIERS
MTMDET



RÉVISION:

DATE: 28 MARS 2018

PAR: MATHIEU LEMIEUX

APP.:

RÈGLEMENT RELATIF AU STATIONNEMENT

ANNEXE C - INTERDICTION PÉRIODE HIVERNALE

DAO: c:\pessin\1 Réseau routier et abord de route\Signalisation\Propositions (signalisation)\Propositions de prescription\Stationnement interdit développement ville de Bicancour.dwg
PDF:

RÈGLEMENT RELATIF AU STATIONNEMENT - ANNEXE C - INTERDICTION PÉRIODE HIVERNALE - SECTEUR GENTILLY

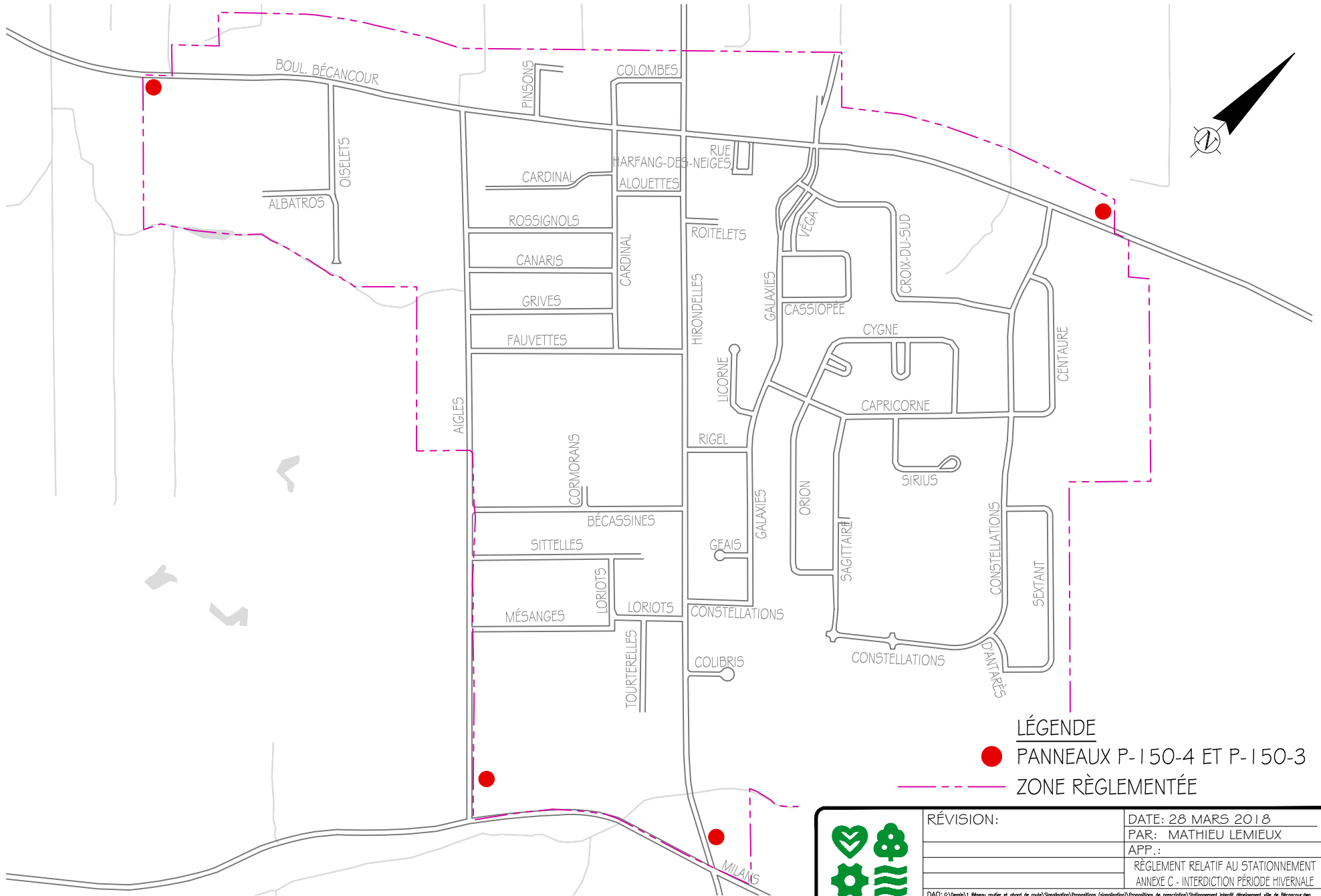

LÉGENDE

- PANNEAUX P-150-4 ET P-150-3
- — — — — ZONE RÈGLEMENTÉE



| | |
|--|---|
| RÉVISION: | DATE: 28 MARS 2018 |
| | PAR: MATHIEU LEMIEUX |
| | APP.: |
| | RÈGLEMENT RELATIF AU STATIONNEMENT |
| | ANNEXE C - INTERDICTION PÉRIODE HIVERNALE |
| <small>DAO: c:\pessin\1 Réseau routier et abord de route\Signalisation\Propositions (signalisation)\Propositions de prescription\Stationnement interdit dévirement ville de Bécancour.dwg PDF:</small> | |

RÈGLEMENT RELATIF AU STATIONNEMENT - ANNEXE C - INTERDICTION PÉRIODE HIVERNALE - SECTEUR BÉCANCOUR

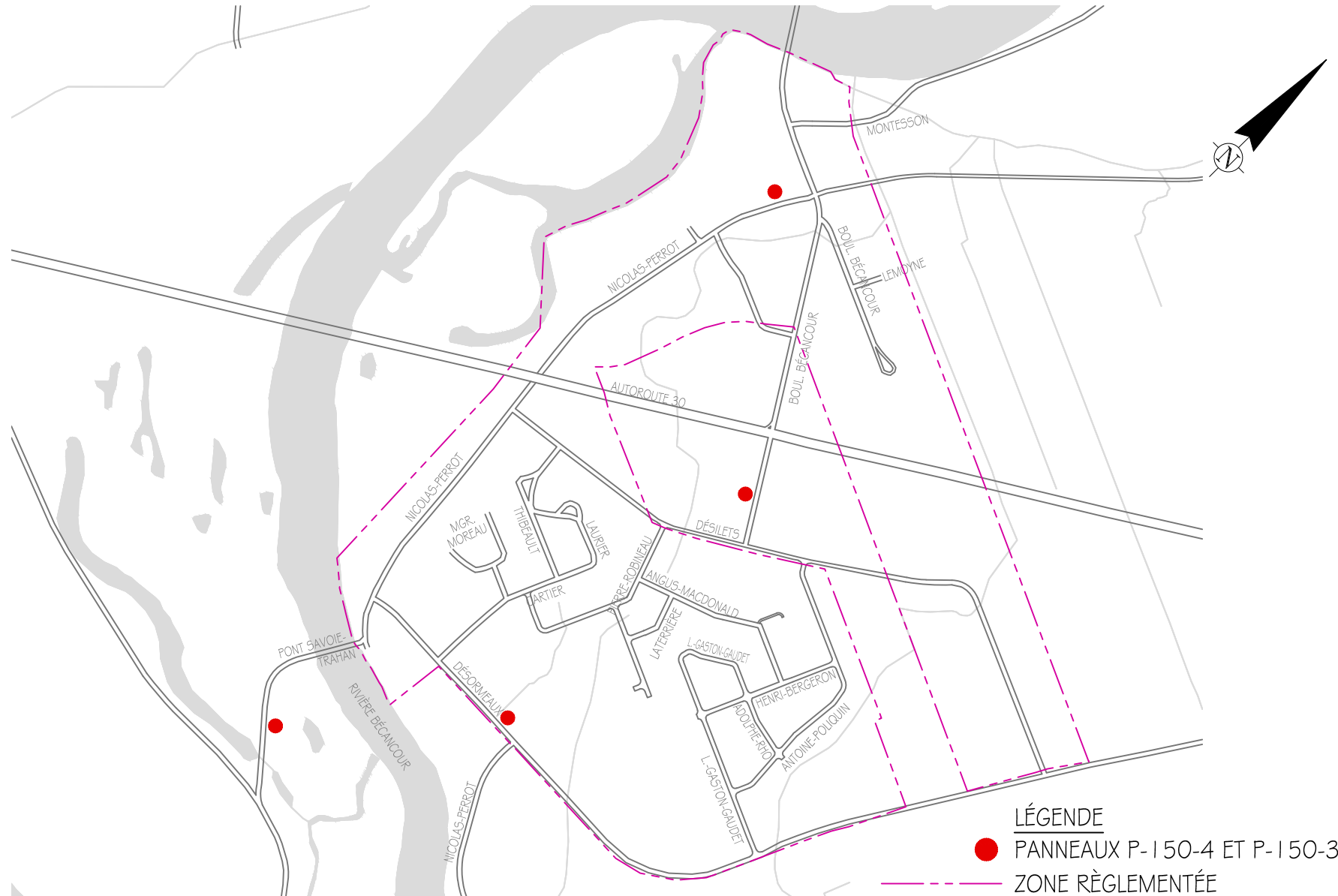

| | |
|--|---|
| RÉVISION: | DATE: 28 MARS 2018 |
| | PAR: MATHIEU LEMIEUX |
| | APP.: |
| | RÈGLEMENT RELATIF AU STATIONNEMENT |
| | ANNEXE C - INTERDICTION PÉRIODE HIVERNALE |
| <small>DAO: c:\pessin\1 Réseau routier et abord de route\Signalisation\Propositions (signalisation)\Propositions de prescription\Stationnement interdit dessinage ville de Bécancour.dwg</small> | |
| <small>PDF:</small> | |

RÈGLEMENT RELATIF AU STATIONNEMENT - ANNEXE C - INTERDICTION PÉRIODE HIVERNALE - SECTEUR SAINTE-ANGÈLE (URBAIN)

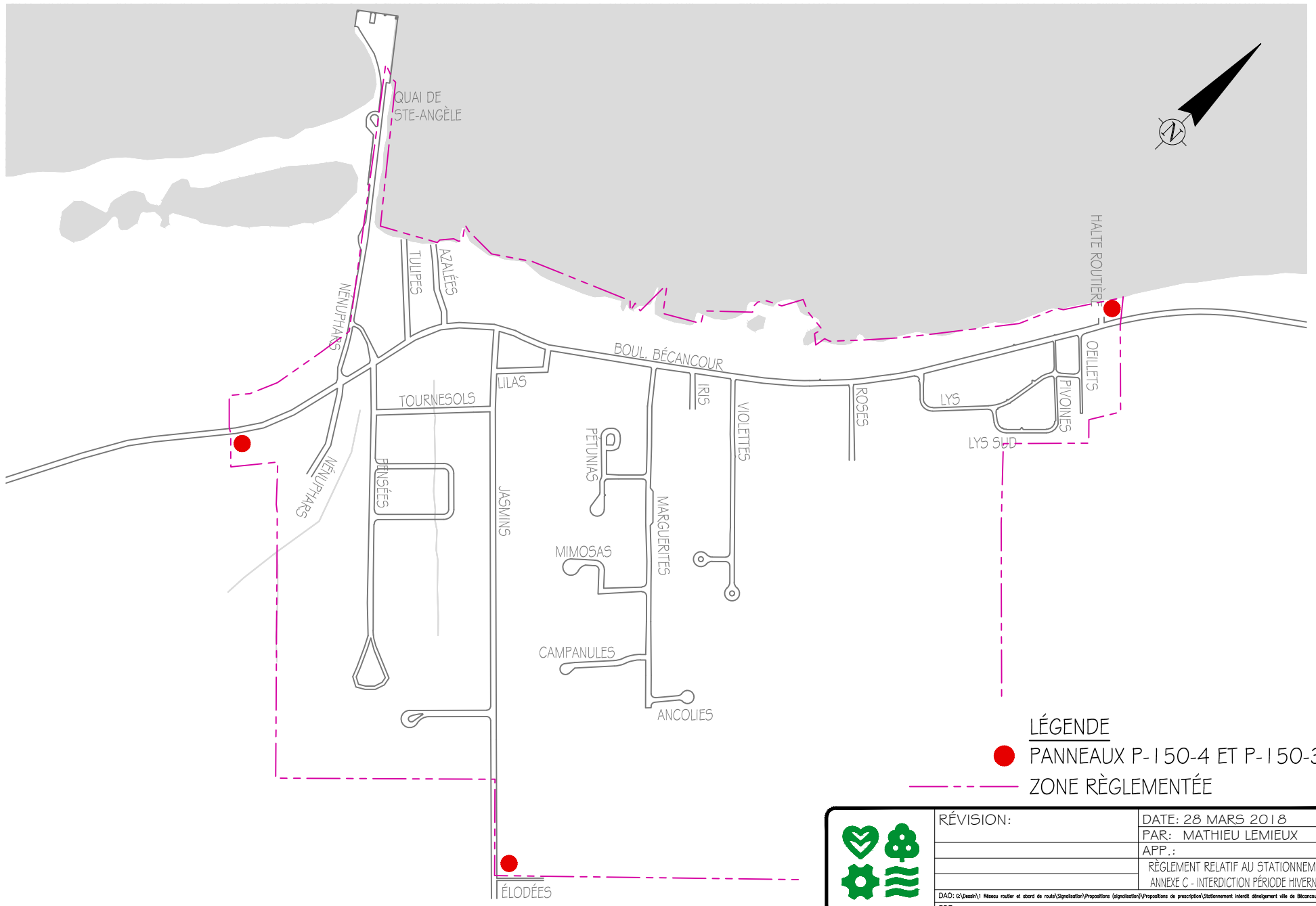

LÉGENDE

- PANNEAUX P-150-4 ET P-150-3
- ZONE RÈGLEMENTÉE



| | |
|---|---|
| RÉVISION: | DATE: 28 MARS 2018 |
| | PAR: MATHIEU LEMIEUX |
| | APP.: |
| | RÈGLEMENT RELATIF AU STATIONNEMENT |
| | ANNEXE C - INTERDICTION PÉRIODE HIVERNALE |
| <small>DAO: c:\pessin\1 Réseau routier et abord de route\Signalisation\Propositions (signalisation)\Propositions de prescription\Stationnement interdit développement ville de Bécancour.dwg PDF:</small> | |

RÈGLEMENT RELATIF AU STATIONNEMENT - ANNEXE C - INTERDICTION PÉRIODE HIVERNALE - SECTEUR SAINTE-ANGÈLE (PLATEAU LAVAL)

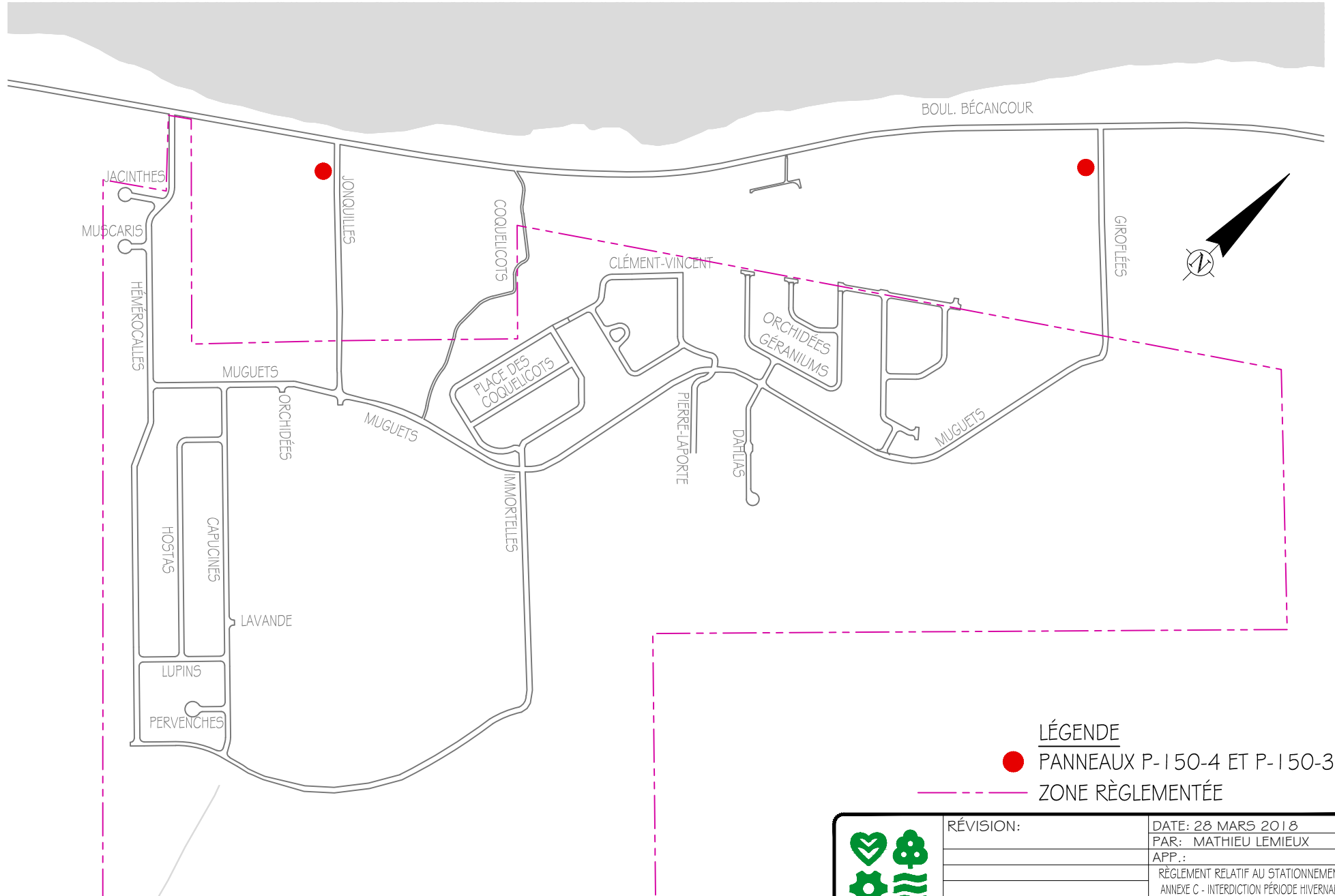

LÉGENDE

- PANNEAUX P-150-4 ET P-150-3
- - - ZONE RÈGLEMENTÉE



| | |
|--|---|
| RÉVISION: | DATE: 28 MARS 2018 |
| | PAR: MATHIEU LEMIEUX |
| | APP.: |
| | RÈGLEMENT RELATIF AU STATIONNEMENT |
| | ANNEXE C - INTERDICTION PÉRIODE HIVERNALE |
| <small>DAO: c:\pessin\1 Réseau routier et abord de route\Signalisation\Propositions (signalisation)\Propositions de prescription\Stationnement interdit développement ville de Bécancour.dwg</small> | |
| <small>PDF:</small> | |

RÈGLEMENT RELATIF AU STATIONNEMENT - ANNEXE C - INTERDICTION PÉRIODE HIVERNALE - SECTEUR SAINT-GRÉGOIRE (URBAIN)

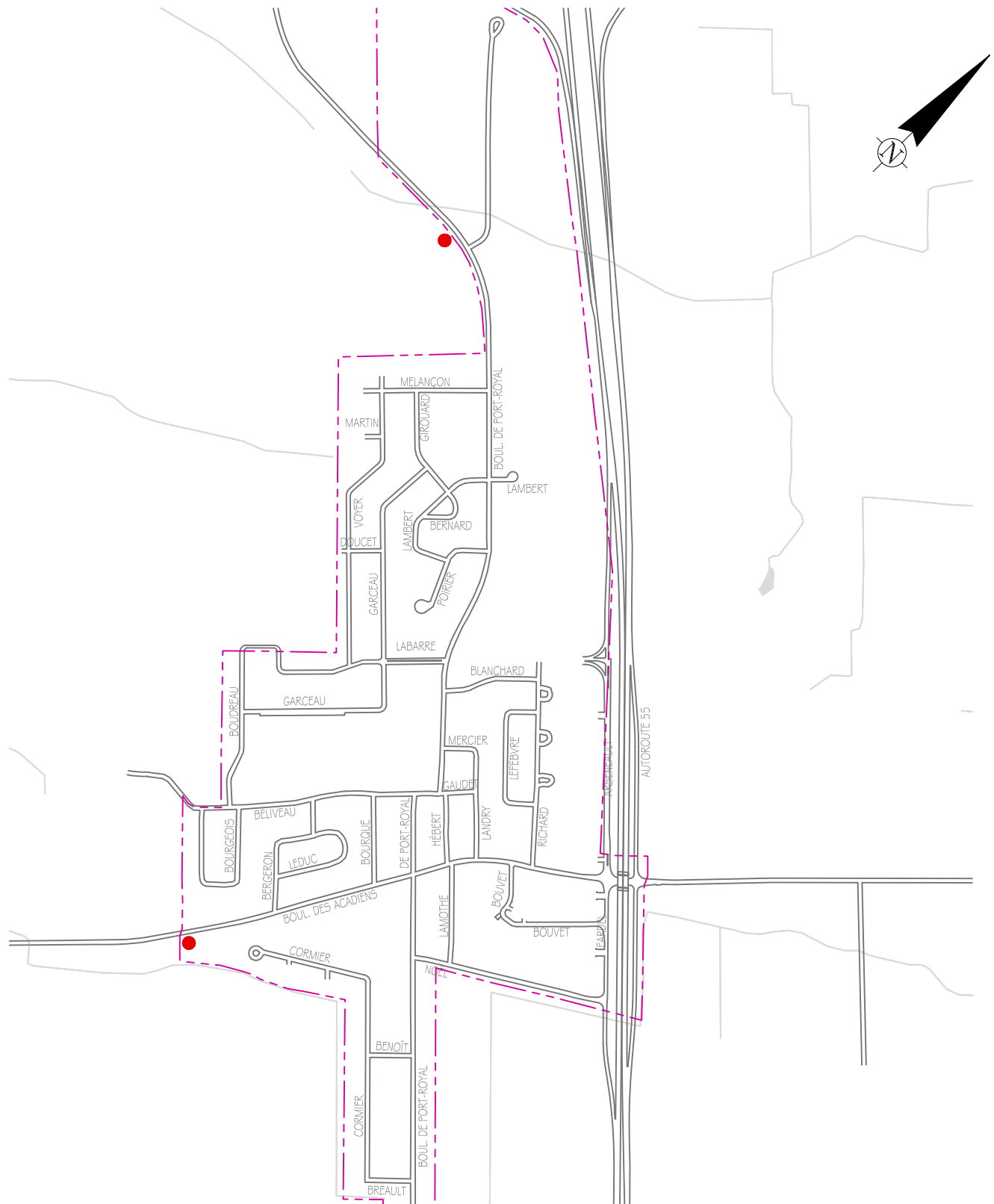

LÉGENDE

- PANNEAUX P-150-4 ET P-150-3
- ZONE RÈGLEMENTÉE



| | |
|--|---|
| RÉVISION: | DATE: 23 MARS 2018 |
| | PAR: MATHIEU LEMIEUX |
| | APP.: |
| | RÈGLEMENT RELATIF AU STATIONNEMENT ANNEXE C - INTERDICTION PÉRIODE HIVERNALE |
| <small>DAO: C:\Dessin\1 Réseau routier et abord de route\Signalisation\Propositions (signalisation)\Propositions de prescription\Stationnement interdit.dwg PDF:</small> | |

RÈGLEMENT RELATIF AU STATIONNEMENT - ANNEXE C - INTERDICTION PÉRIODE HIVERNALE - SECTEUR SAINT-GRÉGOIRE (SEIGNEURIE GODEFROY)

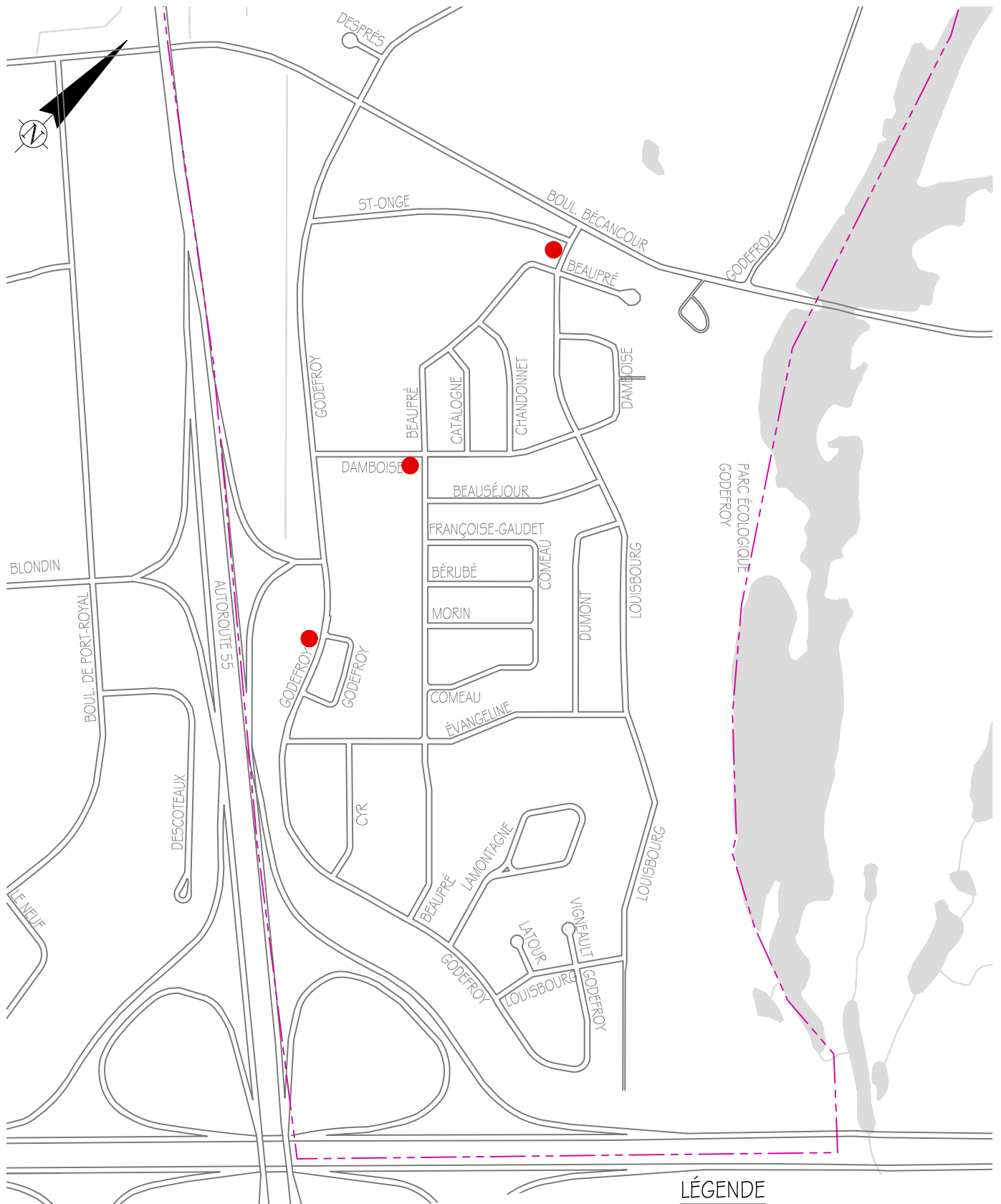

LÉGENDE



PANNEAUX P-150-4 ET P-150-3



ZONE RÈGLEMENTÉE



RÉVISION:

DATE: 23 MARS 2018

PAR: MATHIEU LEMIEUX

APP.:

RÈGLEMENT RELATIF AU STATIONNEMENT
ANNEXE C - INTERDICTION PÉRIODE HIVERNALE

DAO: 0:\Desin\1 Réseau routier et abord de route\Signalisation\Propositions (signalisation)\Propositions de prescription\Stationnement interdit.dwg

PDF:

RÈGLEMENT RELATIF AU STATIONNEMENT - ANNEXE C - INTERDICTION PÉRIODE HIVERNALE - SECTEUR PRÉCIEUX-SANG

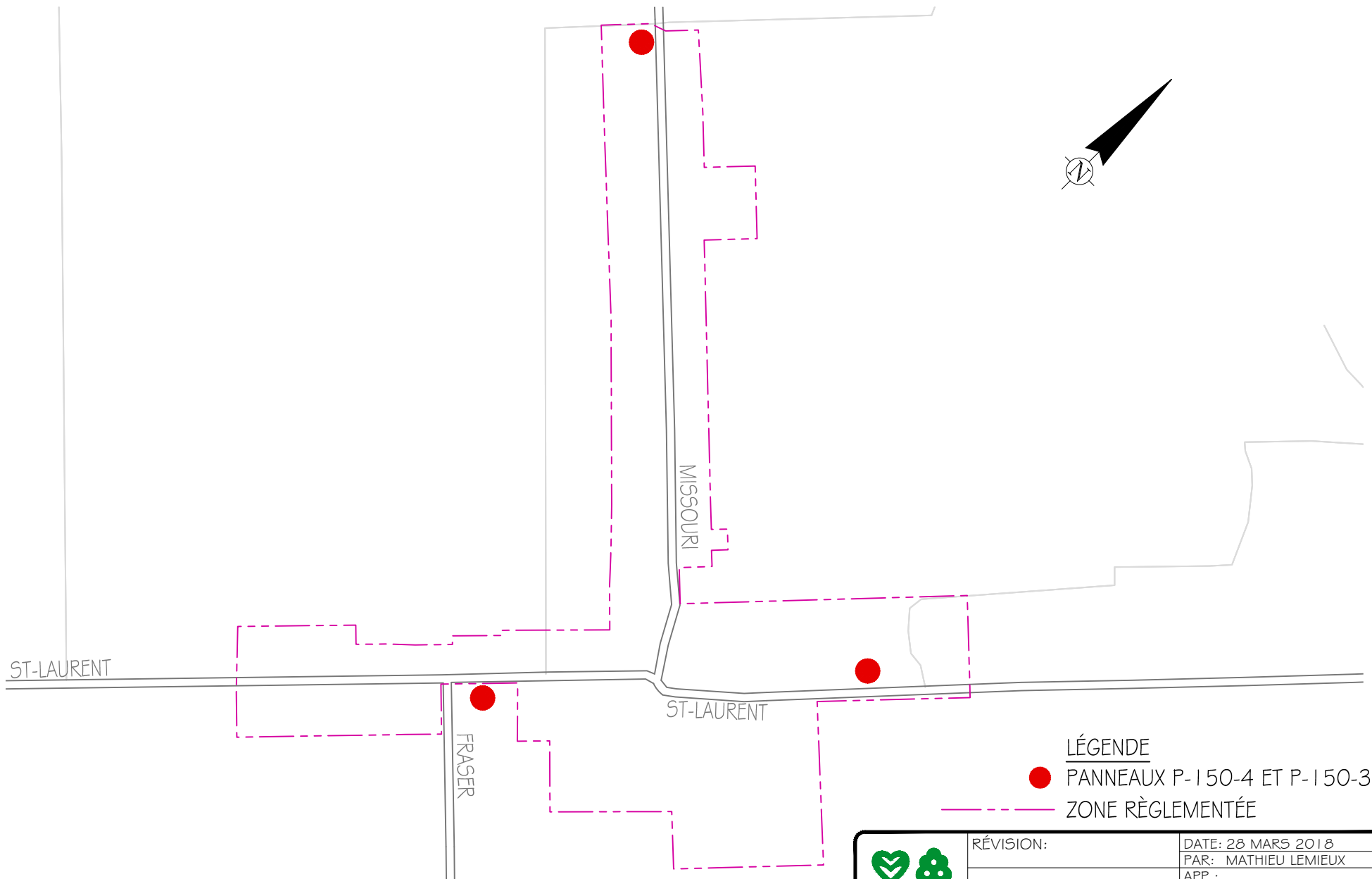

LÉGENDE

- PANNEAUX P-150-4 ET P-150-3
- ZONE RÈGLEMENTÉE



| | |
|---|---|
| RÉVISION: | DATE: 28 MARS 2018 |
| | PAR: MATHIEU LEMIEUX |
| | APP.: |
| | RÈGLEMENT RELATIF AU STATIONNEMENT |
| | ANNEXE C - INTERDICTION PÉRIODE HIVERNALE |
| DAO: c:\pessin\1 Réseau routier et abord de route\Signalisation\Propositions (signalisation)\Propositions de prescription\Stationnement interdit développement ville de Bicancour.dwg | |
| PDF: | |

RÈGLEMENT RELATIF AU STATIONNEMENT - ANNEXE C - INTERDICTION PÉRIODE HIVERNALE - SECTEUR SAINTE-GERTRUDE

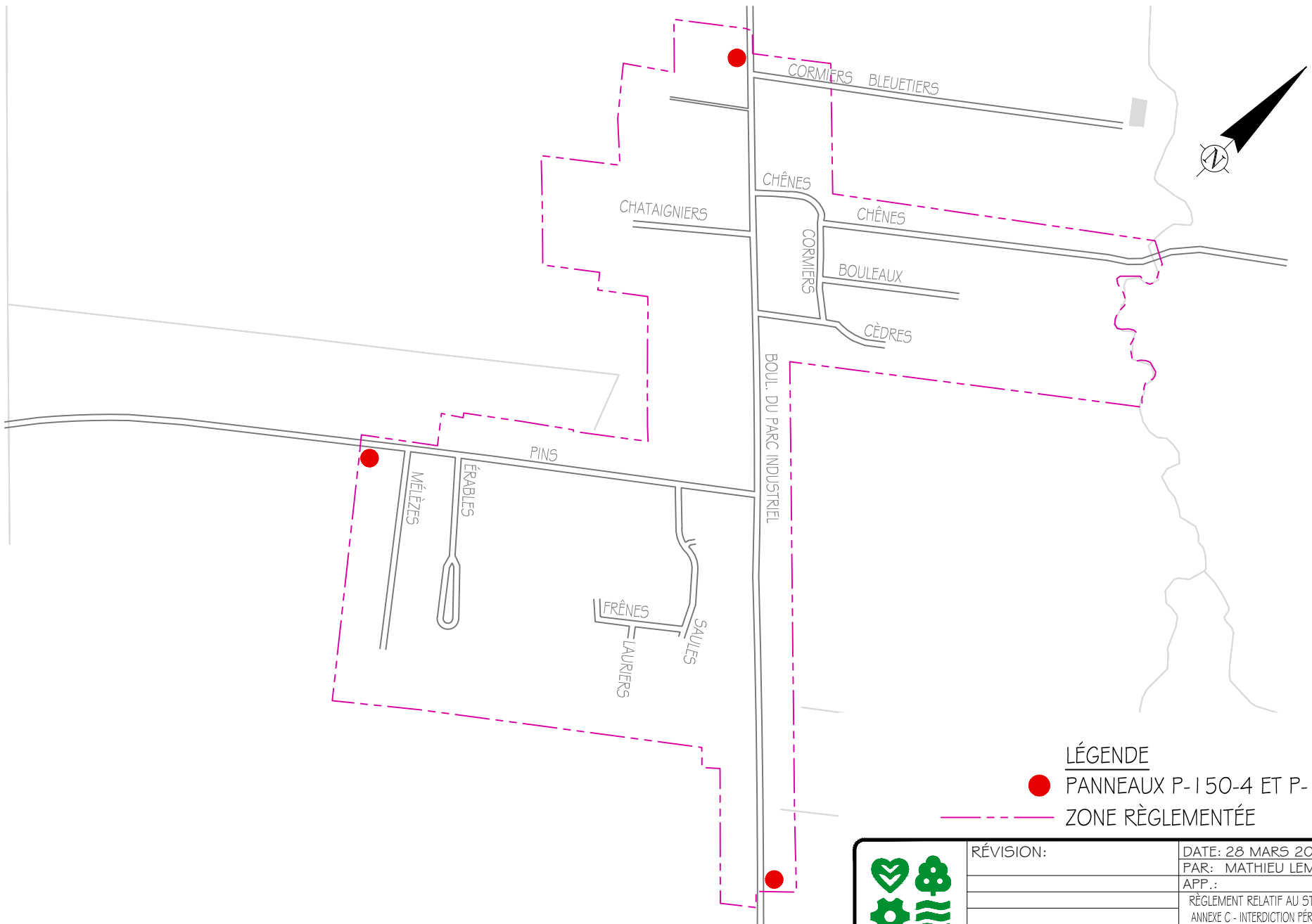

LÉGENDE

- PANNEAUX P-150-4 ET P-150-3
- — — — — ZONE RÈGLEMENTÉE



| | |
|--|---|
| RÉVISION: | DATE: 28 MARS 2018 |
| | PAR: MATHIEU LEMIEUX |
| | APP.: |
| | RÈGLEMENT RELATIF AU STATIONNEMENT |
| | ANNEXE C - INTERDICTION PÉRIODE HIVERNALE |
| <small>DAO: c:\pessin\1 Réseau routier et abord de route\Signalisation\Propositions (signalisation)\Propositions de prescription\Stationnement interdit développement ville de Bicancour.dwg</small> | |
| <small>PDF:</small> | |

ANNEXE D

RÈGLEMENT RELATIF AU STATIONNEMENT INTERDICTION CERTAIN VÉHICULE ROUTIER

(Règl. 1615, art. 2, 2020; Règl. 1717, art. 1, 2023)

Ste-Angèle

Croquis # 3-260

Pensées, Av. Des

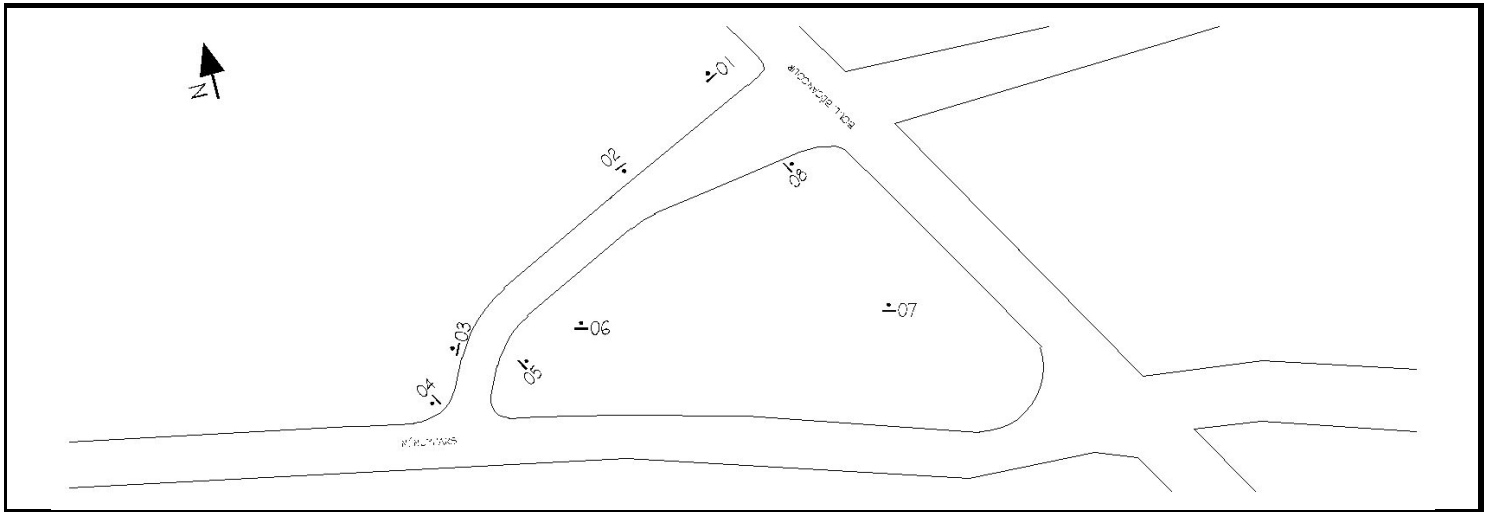

150-2-G-VB-RE de 300 x 450 mm
localisé sur le poteau numéro 101 sur
Pensées, Av. Des

stationnement interdit véhicule avec remorque à gauche



150-2-D-VB-RE de 300 x 450 mm
localisé sur le poteau numéro 103 sur
Pensées, Av. Des

stationnement véhicule avec remorque interdit à droite



150-2-D-VB-RE de 300 x 450 mm
localisé sur le poteau numéro 106 sur
Pensées, Av. Des

stationnement véhicule avec remorque interdit à droite

Ste-Angèle



150-2-G-VB-RE de 300 x 450 mm

localisé sur le poteau numéro 107 sur

Pensées, Av. Des

stationnement interdit véhicule avec remorque à gauche

Ste-Angèle

Croquis # 3-270

Nénuphars, Av. Des

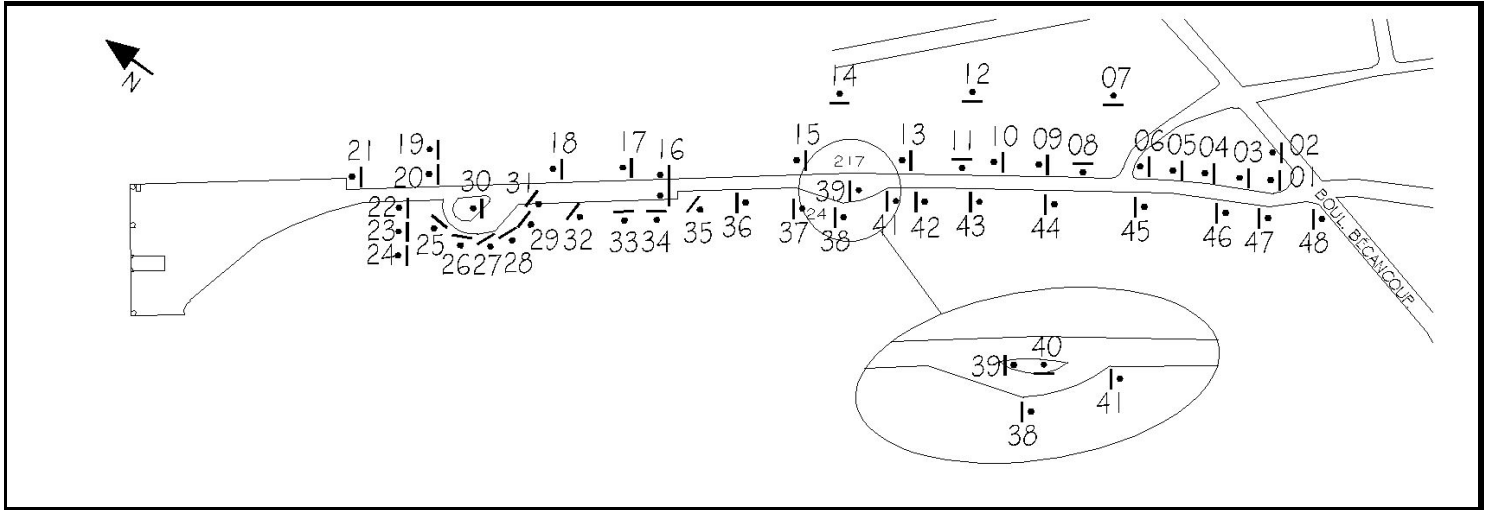

.150-2-G-VB-RE de 300 x 450 mm
localisé sur le poteau numéro 07 sur
Nénuphars, Av. Des

stationnement interdit véhicule avec remorque à gauche



.150-2-D-VB-RE de 300 x 450 mm
localisé sur le poteau numéro 08 sur
Nénuphars, Av. Des

stationnement véhicule avec remorque interdit à droite



.150-2-G-VB-RE de 300 x 450 mm
localisé sur le poteau numéro 11 sur
Nénuphars, Av. Des

stationnement interdit véhicule avec remorque à gauche



.150-2-D-VB-RE de 300 x 450 mm
localisé sur le poteau numéro 12 sur
Nénuphars, Av. Des

stationnement véhicule avec remorque interdit à droite

Ste-Angèle



P-150-5 de 300 x 600 mm

localisé sur le poteau numéro **128** sur

Nénuphars, Av. Des

Stationnement interdit excepté personnes atteintes
déficience physique



150-2-G-VB-RE de 300 x 450 mm

localisé sur le poteau numéro **131** sur

Nénuphars, Av. Des

stationnement interdit véhicule avec remorque à gauche



150-2-GD-VB-RI de 300 x 450 mm

localisé sur le poteau numéro **132** sur

Nénuphars, Av. Des

stationnement véhicule avec remorque interdit gauche et
droit



150-2-GD-VB-RI de 300 x 450 mm

localisé sur le poteau numéro **135** sur

Nénuphars, Av. Des

stationnement véhicule avec remorque interdit gauche et
droit



150-2-D-VB-RE de 300 x 450 mm

localisé sur le poteau numéro **137** sur

Nénuphars, Av. Des

stationnement véhicule avec remorque interdit à droite



150-2-G-VB-RE de 300 x 450 mm

localisé sur le poteau numéro **141** sur

Nénuphars, Av. Des

stationnement interdit véhicule avec remorque à gauche

Ste-Angèle



150-2-GD-VB-RI de 300 x 450 mm

localisé sur le poteau numéro 144 sur

Nénuphars, Av. Des

stationnement véhicule avec remorque interdit gauche et droit



150-2-GD-VB-RI de 300 x 450 mm

localisé sur le poteau numéro 145 sur

Nénuphars, Av. Des

stationnement véhicule avec remorque interdit gauche et droit



150-2-D-VB-RE de 300 x 450 mm

localisé sur le poteau numéro 147 sur

Nénuphars, Av. Des

stationnement véhicule avec remorque interdit à droite

ANNEXE E

RÈGLEMENT RELATIF AU STATIONNEMENT

AUTORISATION EXCLUSIVE

Bécancour

Croquis # 2-085 Stationnement Petite Floride

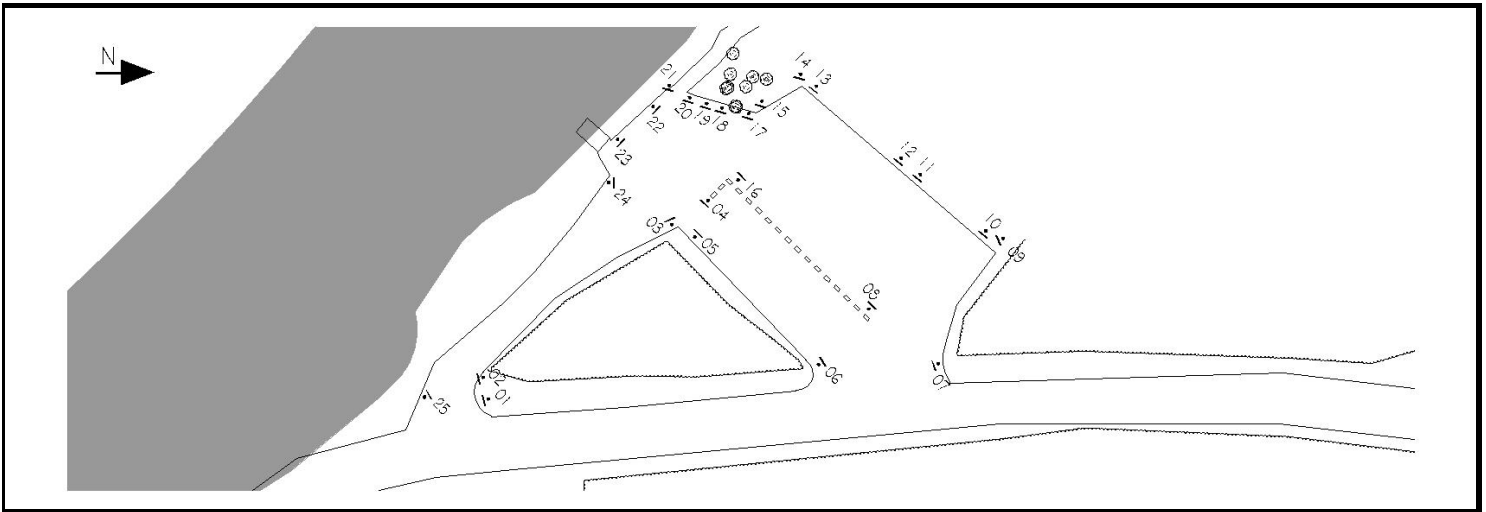

P-150-11 de 450 x 600 mm
localisé sur le poteau numéro **08** sur
Stationnement Petite Floride

stationnement transport nautique



P-150-10 de 450 x 300 mm
localisé sur le poteau numéro **08** sur
Stationnement Petite Floride

pannonceau en parallèle



P-150-11 de 450 x 600 mm
localisé sur le poteau numéro **10** sur
Stationnement Petite Floride

stationnement transport nautique

Bécancour



P-150-11 de 450 x 600 mm

localisé sur le poteau numéro **11** sur

Stationnement Petite Floride

stationnement transport nautique



P-150-11 de 450 x 600 mm

localisé sur le poteau numéro **13** sur

Stationnement Petite Floride

stationnement transport nautique



P-150-11 de 450 x 600 mm

localisé sur le poteau numéro **16** sur

Stationnement Petite Floride

stationnement transport nautique



P-150-10 de 450 x 300 mm

localisé sur le poteau numéro **16** sur

Stationnement Petite Floride

pannonceau en parallèle
